

JUNIOR J340

FREV

A.C.A
05 56 28 55 01

baldertech

RÉVISION : 01.12.2025



BON DE COMMANDE PROFESSIONNEL

Devis

Commande

Signature
Bon pour accord

| Adresse de facturation ou code client |
|---------------------------------------|
| Siret : |
| Code client : |
| Magasin : |
| Rue : |
| Ville / CP : |
| E-mail : |
| Téléphone : |

| Adresse de livraison | <input type="checkbox"/> Cocher si identique |
|----------------------|--|
| Siret : | |
| Code client : | |
| Magasin : | |
| Rue : | |
| Ville / CP : | |
| E-mail : | |
| Téléphone : | |

SPÉCIFICATIONS TECHNIQUES - J340

| | | | |
|---|------------|---|--------------|
| Largeur hors tout | 64 cm | Angle du repose-pied | 0° à 90° |
| Longueur sans repose-pieds | 105 cm | Hauteur d'obstacle max. | 60 mm |
| Longueur avec repose-pieds, escamoté | 116 cm | Vitesse max. | 10 km/h |
| Largeur du siège | 30-37,5 cm | Pente max. | 6° |
| Profondeur de siège | 35-42,5 cm | Distance de freinage min. | 1,70 m |
| Hauteur de l'assise sans coussin | 35-79 cm | Autonomie | 40 km |
| Hauteur du dossier | 38-44 cm | Dimensions - roues avant | 3 x 8" |
| Hauteur sous le châssis | 7 cm | Dimensions - roues arrière | 2,5 x 3" |
| Espacement des essieux | 61,5 cm | Pression de l'air - roue avant | 2,06 bar |
| Poids | 133 kg | Pression de l'air - roue arrière | 3,44 bar |
| Poids max. de l'utilisateur | 75 kg | Largeur de braquage (pivot) | 1200 mm |
| Angle du dossier | 0° à 90° | Classe | B |
| Inclinaison | -15° à 25° | Batteries | 55-62 Ah 12V |
| Poids des batteries | 19 kg x2 | Arrimage automatique | DAHL |

Garantie constructeur

Garantie : 2 ans

Batterie et chargeur garantie : 1 an

Les pièces d'usures sont exclues du cadre de la garantie

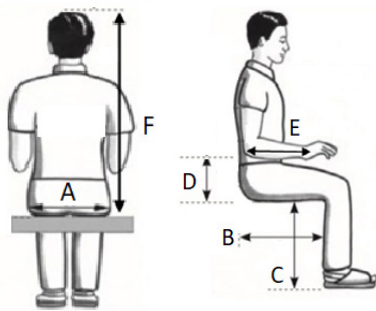

- Option
 Equipement de série

| INFORMATIONS UTILISATEUR | |
|--|--|
| Utilisateur : | |
| Poid de l'utilisateur : | |
| A) Largeur d'assise* : | |
| B) Profondeur d'assise* : | |
| C) : Longueur de jambe (UL)* : | |
| D) Hauteur accoudoir : | |
| E) Longueur accoudoir : | |
| F) : Hauteur haut de la tête / plaque d'assise : | |

*Obligatoire

| MODELE | ARTICLE | SELECTION | HT | TTC | LPPR |
|-------------|---------|-------------------------------------|-----------|-----------|---------------|
| Junior J340 | 302222 | <input checked="" type="checkbox"/> | 19 970,85 | 21 069,25 | 21 069,25 (1) |

Forfait MAD1 Niveau 3 : 375,00€ (LPPR 4600003)

Forfait de livraison : 50,00€ (LPPR 1215240)

| ADJONCTIONS INCLUSES | ARTICLE | SELECTION | HT | TTC | LPPR |
|---|---------|-------------------------------------|---------|------|----------|
| Repose jambe électrique | - | <input checked="" type="checkbox"/> | 1184,83 | 1250 | 1250 (3) |
| Supplément pour élévation électrique LIFT | - | <input checked="" type="checkbox"/> | 1421,80 | 1500 | 1500 (6) |

| ADJONCTIONS DISPONIBLES | ARTICLE | SELECTION | HT | TTC | LPPR |
|-----------------------------------|-------------------|--------------------------|--------|-----|---------|
| Supplément appui-tête réglable | Voir page 10 | <input type="checkbox"/> | 151,66 | 160 | 160 (2) |
| PAP, forfait A membres supérieurs | Voir page 6 et 10 | <input type="checkbox"/> | 568,72 | 600 | 600 (4) |
| PAP, forfait B membres inférieurs | Voir page 8 et 11 | <input type="checkbox"/> | 568,72 | 600 | 600 (5) |

| COULEURS | ARTICLE | SELECTION | HT | TTC | LPPR |
|---|---------|--------------------------|--------|-----|------------------------|
| Base motrice noir mat | - | <input type="checkbox"/> | - | - | - |
| Base motrice gris métal foncé | - | <input type="checkbox"/> | - | - | - |
| Base motrice couleur au choix Code RAL : | - | <input type="checkbox"/> | 805,69 | 850 | Non pris en charge (9) |

(1) **CODE LPPR : 4563467** - VPH, achat neuf, FREV, modulaire à propulsion à moteur électrique de verticalisation

(2) **CODE LPPR : 4954630** - VPH, adjonction, supplément appui-tête réglable

(3) **CODE LPPR : 4937991** - VPH, adjonction, repose jambe électrique droit et gauche pour FRE

(4) **CODE LPPR : 4954096** - VPH, adjonction, PAP forfait A adjonctions membre supérieur

(5) **CODE LPPR : 4947601** - VPH, adjonction, PAP forfait B adjonctions membre inférieur

(6) **CODE LPPR : 4941700** - VPH, adjonction, supplément pour élévation «électrique» (lift) pour FRE, FREP et FREV

(9) **HORS CODE LPPR** - article non soumis au remboursement de la sécurité sociale. Peut être commandé séparément

COMMANDES ET JOYSTICKS

| Photo | Description | Article | Choix | HT | TTC | LPPR | Note |
|---|--|--------------------|--------------------------|---------|----------|---------------|---|
|  | Joystick, REM216-A | 300209 | <input type="checkbox"/> | - | - | | <input type="checkbox"/> Gauche <input type="checkbox"/> Droite |
|  | Joystick, REM400-A | 300210 | <input type="checkbox"/> | 1158 | 1 221,69 | Sur devis (7) | <input type="checkbox"/> Gauche <input type="checkbox"/> Droite |
|  | Display, REM500-A | 300231 | <input type="checkbox"/> | 1694 | 1 787,17 | Sur devis (7) | <input type="checkbox"/> Gauche <input type="checkbox"/> Droite |
|  | All-round Joystick Omni, Mo-Vis (250g) | 301345 | <input type="checkbox"/> | 1680 | 1 772,40 | Sur devis (7) | <input type="checkbox"/> Gauche <input type="checkbox"/> Droite <input type="checkbox"/> Autre : <input type="checkbox"/> Menton |
|  | Multi Joystick, LiNX, Mo-Vis (50g) | 301879 | <input type="checkbox"/> | 2700 | 2 848,50 | Sur devis (7) | <input type="checkbox"/> Gauche <input type="checkbox"/> Droite <input type="checkbox"/> Autre : <input type="checkbox"/> Menton |
|  | Micro Joystick, LiNX, Mo-Vis (8,5g) | 301886 | <input type="checkbox"/> | 2792 | 2 945,56 | Sur devis (7) | <input type="checkbox"/> Gauche <input type="checkbox"/> Droite <input type="checkbox"/> Autre : <input type="checkbox"/> Menton |
|  | Bras commande au menton escamotable manuellement | 301748 | <input type="checkbox"/> | 2088 | 2 202,84 | Sur devis (7) | <input type="checkbox"/> Gauche <input type="checkbox"/> Droite |
|  | Bras commande au menton electriquement escamotable | 301749 | <input type="checkbox"/> | 3732 | 3 937,26 | Sur devis (7) | <input type="checkbox"/> Gauche <input type="checkbox"/> Droite |
| | Commande au souffle, Linx | 301202 | <input type="checkbox"/> | 3512 | 3 705,16 | Sur devis (7) | |
|  | Joystick tierce personne ACU200-A | 300522 + 301190 | <input type="checkbox"/> | 1421,80 | 1500 | 1500 (8) | <input type="checkbox"/> Gauche <input type="checkbox"/> Droite |

(7) CODE LPPR : 4960062 - VPH, adjonction spécifique, supplément sur devis pour fauteuil roulant

(8) CODE LPPR : 4965183 - VPH, adjonction, boîtier de commande personnalisé pour FRE, FREP et FREV

CONTACTEURS - NÉCESSITE REM400

| Photo | Description | Article | Choix | HT | TTC | LPPR | Note |
|---|---|---------|--------------------------|---------|--------|---------------|--|
|  | Clavier raccourcis verrins, 10 boutons, 180g, LiNX, Mo-Vis | 301092 | <input type="checkbox"/> | 1421,80 | 1500 | 1500 (8) | <input type="checkbox"/> Gauche <input type="checkbox"/> Droite <input type="checkbox"/> Autre : |
|  | Clavier raccourcis verrins à languette, 5 languettes (10 boutons), 200g, LiNX, Mo-Vis | 300868 | <input type="checkbox"/> | 1421,80 | 1500 | 1500 (8) | <input type="checkbox"/> Gauche <input type="checkbox"/> Droite <input type="checkbox"/> Autre : |
|  | Pikobutton, Ø30mm, 75g, 155cm cable, noir | 301461 | <input type="checkbox"/> | 158 | 166,69 | Sur devis (7) | |
| | Pikobutton, Ø30mm, 125g, 155cm cable, noir | 301614 | <input type="checkbox"/> | 158 | 166,69 | Sur devis (7) | |
| | Pikobutton, Ø30mm, 250g, 155cm cable, noir | 301615 | <input type="checkbox"/> | 158 | 166,69 | Sur devis (7) | |
| | Pikobutton, Ø30mm, water resist, 125g, 155cm, noir | 301460 | <input type="checkbox"/> | 228 | 240,54 | Sur devis (7) | |
| | Pikobutton, Ø30mm, 75g, 155cm cable, vert | 301459 | <input type="checkbox"/> | 158 | 166,69 | Sur devis (7) | |
| | Pikobutton, Ø30mm, 125g, 155cm cable, vert | 301862 | <input type="checkbox"/> | 158 | 166,69 | Sur devis (7) | |
| | Pikobutton, Ø30mm, 125g, 155cm cable, rouge | 301860 | <input type="checkbox"/> | 158 | 166,69 | Sur devis (7) | |
|  | Buddy Button, Ø65mm, 142g, 152cm cable, bleu | 1261 | <input type="checkbox"/> | 296 | 312,28 | Sur devis (7) | |
| | Buddy Button, Ø65mm, 142g, 152cm cable, rouge | 1262 | <input type="checkbox"/> | 296 | 312,28 | Sur devis (7) | |
| | Buddy Button, Ø65mm, 142g, 152cm cable, jaune | 11501 | <input type="checkbox"/> | 296 | 312,28 | Sur devis (7) | |
|  | Microswitch, minicup, Ø25, 140g, 175cm cable | 9320 | <input type="checkbox"/> | 330 | 348,15 | Sur devis (7) | |
|  | Twister basic, Ø18mm, 30g, 150cm cable, noir | 300923 | <input type="checkbox"/> | 174 | 183,57 | Sur devis (7) | |
| | Twister basic, Ø18mm, 30g, 150cm cable, vert | 300864 | <input type="checkbox"/> | 174 | 183,57 | Sur devis (7) | |
| | Twister basic, Ø18mm, 30g, 150cm cable, rouge | 300497 | <input type="checkbox"/> | 174 | 183,57 | Sur devis (7) | |
|  | Twister bended tube, Ø18mm, 30g, 150cm, noir | 300926 | <input type="checkbox"/> | 282 | 297,51 | Sur devis (7) | |
| | Twister bended tube, Ø18mm, 30g, 150cm, vert | 300769 | <input type="checkbox"/> | 282 | 297,51 | Sur devis (7) | |
| | Twister bended tube, Ø18mm, 30g, 150cm, rouge | 300498 | <input type="checkbox"/> | 296 | 312,28 | Sur devis (7) | |
|  | Toggle Switches, pour REM400, LiNX, | 300442 | <input type="checkbox"/> | 667 | 703,69 | Sur devis (7) | |

(7) CODE LPPR : 4960062 - VPH, adjonction spécifique, supplément sur devis pour fauteuil roulant

(8) CODE LPPR : 4965183 - VPH, adjonction, boîtier de commande personnalisé pour FRE, FREP et FREV

PLACEMENT DES ÉQUIPEMENTS

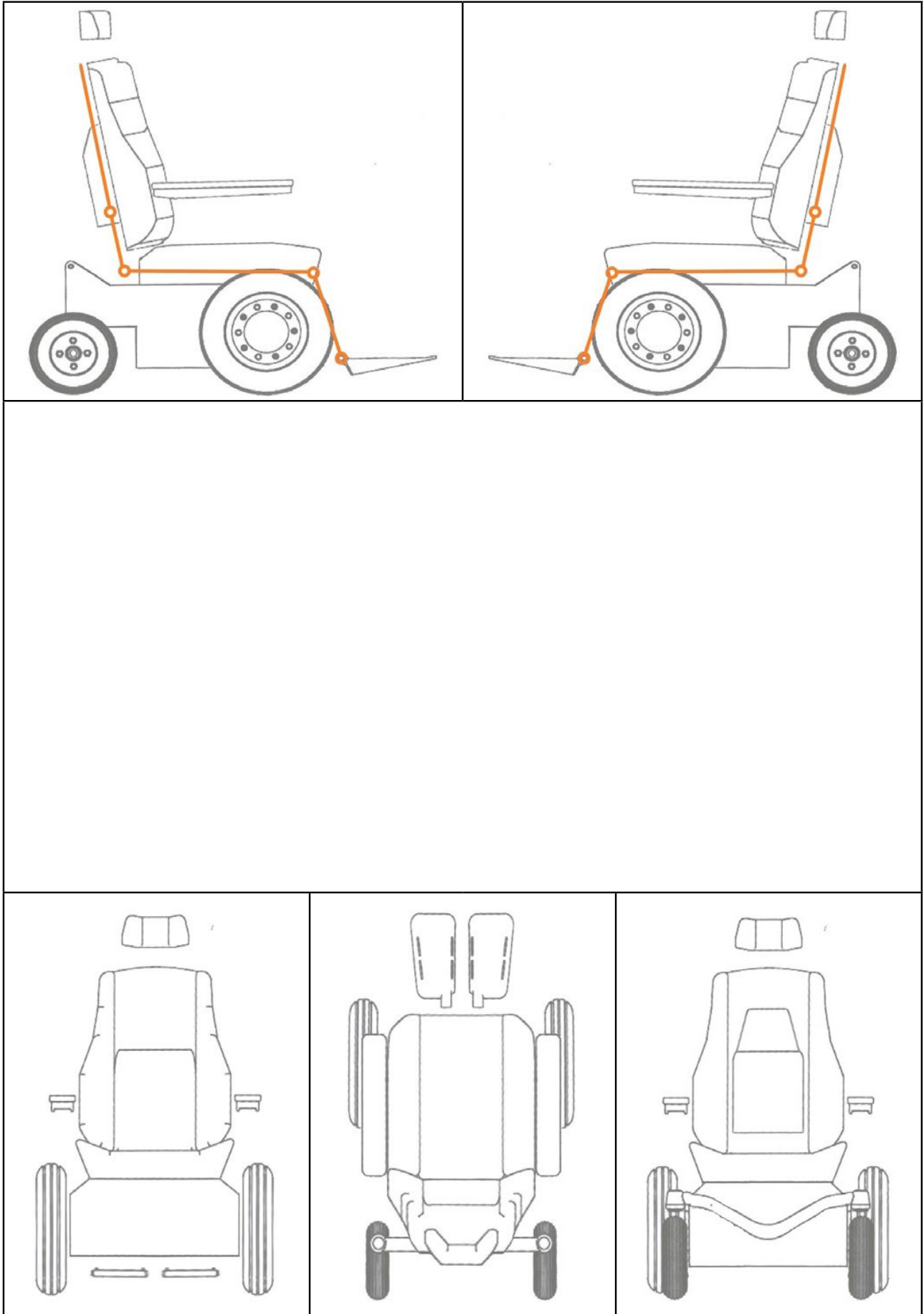

DOSSIER

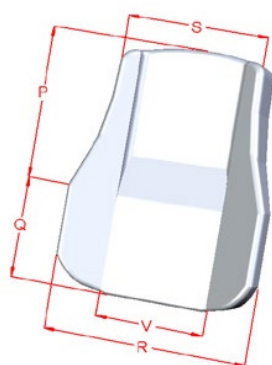

| DOSSIER | COMFORT J1 | COMFORT J2 | COMFORT J3 | COMFORT J4 | COMFORT J5 |
|---------------|------------|------------|------------|------------|------------|
| P | 170mm | 170mm | 190mm | 190mm | 280mm |
| Q | 210mm | 230mm | 230mm | 250mm | 160mm |
| P+Q : HAUTEUR | 380mm | 400mm | 420mm | 440mm | 440mm |
| R : LARGEUR | 300mm | 325mm | 350mm | 375mm | 400mm |
| S | 260mm | 285mm | 310mm | 335mm | 270mm |
| V | 140mm | 165mm | 190mm | 215mm | 180mm |

COUSSIN AVEC RETOURS LATÉRAUX STANDARD 6CM



| Photo | Description | Article | Choix | HT | TTC | LPPR | Note |
|-------|--|------------------------|--------------------------|----|-----|------|------|
| | Dossier Comfort J1 Largeur 30 Hauteur 38 | 301728 + 301379 | <input type="checkbox"/> | - | - | | |
| | Dossier Comfort J2 Largeur 32,5 Hauteur 40 | 301727 + 301380 | <input type="checkbox"/> | - | - | | |
| | Dossier Comfort J3 Largeur 35 Hauteur 42 | 301722 + 301381 | <input type="checkbox"/> | - | - | | |
| | Dossier Comfort J4 Largeur 37,5 Hauteur 44 | 301726 + 301382 | <input type="checkbox"/> | - | - | | |
| | Dossier Comfort J5 Largeur 40 Hauteur 44 | HP20071195 + 300399 | <input type="checkbox"/> | - | - | | |
| | Revêtement nylon | - | <input type="checkbox"/> | - | - | | |
| | Revêtement SKAI | HP20083206 | <input type="checkbox"/> | - | - | | |

MAINTIENS LATÉRAUX 11CM

| Photo | Description | Article | Choix | HT | TTC | LPPR | Note |
|-------|---------------------------------|---------|--------------------------|----|-----|---------|------|
| | Maintien latéral gauche 11cm | - | <input type="checkbox"/> | - | - | 600 (4) | |
| | Maintien latéral droit 11cm | - | <input type="checkbox"/> | - | - | 600 (4) | |

(4) CODE LPPR : 4954096 - VPH, adjonction, PAP forfait A adjonctions membre supérieur

DOSSIER

| Photo | Description | Article | Choix | HT | TTC | LPPR | Notes |
|---|---|------------|-------------------------------------|-----|--------|---------------|-------|
|  | Dossier à compensation inclinable électriquement à 90° | HP20071194 | <input checked="" type="checkbox"/> | - | - | | |
|  | Coussin lombaire gonflable avec poire de réglage | 300524-535 | <input type="checkbox"/> | 300 | 316,50 | Sur devis (7) | |
| ADJ SPE | Revetement cuir | HP20083202 | <input type="checkbox"/> | 570 | 601,35 | Sur devis (7) | |

DOSSIER + COUSSIN SUR MESURE

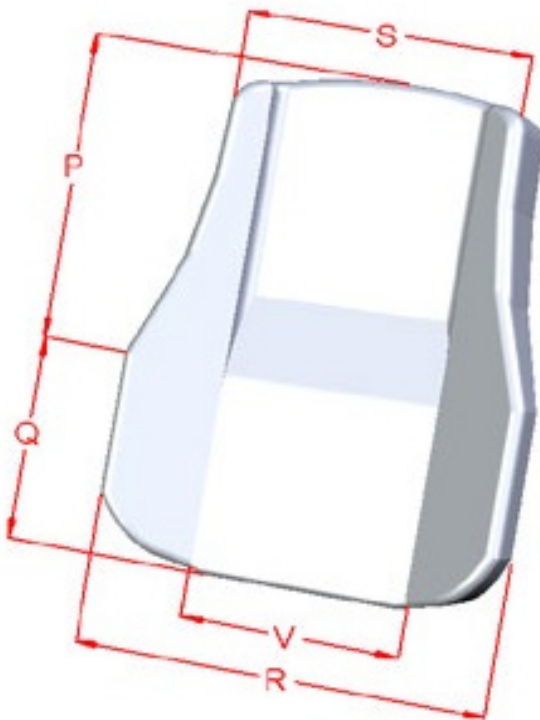
| Description | Article | Choix | HT | TTC | LPPR | Note |
|---|-------------------------------|--------------------------|---------------|-----|---|------|
| Fabrication spéciale dossier + coussin | HP20083148 + HP20083149 | <input type="checkbox"/> | Sur devis (7) | | Sur devis (7) | |
|  | | | | | P | cm |
| | | | | | Q | cm |
| | | | | | P+Q : HAUTEUR | cm |
| | | | | | R : LARGEUR | cm |
| | | | | | S | cm |
| | | | | | V | cm |
| | | | | | T | cm |
| | | | | | <input type="checkbox"/> Rebords latéraux : 5 cm <input type="checkbox"/> Rebords latéraux : 11 cm <input type="checkbox"/> Cale lombaire gonflable | |

(7) CODE LPPR : 4960062 - VPH, adjonction spécifique, supplément sur devis pour fauteuil roulant

ASSISE

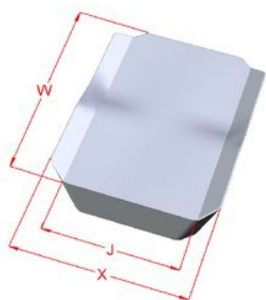

| POS/COMF | COMFORT J1 | COMFORT J2 | COMFORT J3 | COMFORT J4 | COMFORT J5 |
|----------------|------------|------------|------------|------------|------------|
| W : PROFONDEUR | 325mm | 350mm | 375mm | 400mm | 400mm |
| X : LARGEUR | 300mm | 325mm | 350mm | 375mm | 400mm |

COUSSIN D'ASSISE - REBORDS LATÉRAUX STANDARD 3CM

| Photo | Description | Article | Choix | HT | TTC | LPPR | Note |
|-------|---|------------------------|--------------------------|----|-----|------|------|
| | Assise Comfort J1 : Largeur 30 ; Profondeur 32,5 | 301742 + 301375 | <input type="checkbox"/> | - | - | | |
| | Assise Comfort J2 Largeur 32,5 ; Profondeur 35 | 301741 + 301376 | <input type="checkbox"/> | - | - | | |
| | Assise Comfort J3 Largeur 35 ; Profondeur 37,5 | 301723 + 301377 | <input type="checkbox"/> | - | - | | |
| | Assise Comfort J4 : Largeur 37,5 ; Profondeur 40 | 301729 + 301378 | <input type="checkbox"/> | - | - | | |
| | Assise Comfort J5 Largeur 40 ; Profondeur 40 | HP20071152 + 300393 | <input type="checkbox"/> | - | - | | |
| | Revêtement nylon | - | <input type="checkbox"/> | - | - | | |
| | Revêtement SKAI | HP20083206 | <input type="checkbox"/> | - | - | | |

BISEAUX LATÉRAUX 7CM

| Photo | Description | Article | Choix | HT | TTC | LPPR | Note |
|-------|------------------------------|---------|--------------------------|----|-----|---------|------|
| | Biseau latéral gauche 7cm | - | <input type="checkbox"/> | - | - | 600 (5) | |
| | Biseau latéral droit 7cm | - | <input type="checkbox"/> | - | - | 600 (5) | |

(5) CODE LPPR : 4947601 - VPH, adjonction, PAP forfait B adjonctions membre inférieur

ASSISE



| Photo | Description | Article | Choix | HT | TTC | LPPR | Note |
|---------|-----------------|------------|--------------------------|-----|--------|---------------|------|
| ADJ SPE | Revetement cuir | HP20083203 | <input type="checkbox"/> | 466 | 491,63 | Sur devis (7) | |

ASSISE + COUSSIN SUR MESURE

| Description | Article | Choix | HT | TTC | LPPR | Note |
|---------------------------------------|-------------------------|--------------------------|-----------|-----|---|------|
| Fabrication spéciale assise + coussin | HP20083154 + HP20083155 | <input type="checkbox"/> | Sur devis | | Sur devis (7) | |
| | | | | | X | cm |
| | | | | | J | cm |
| | | | | | W | cm |
| | | | | | <input type="checkbox"/> Rebords latéraux : 2 cm <input type="checkbox"/> Rebords latéraux : 7 cm <input type="checkbox"/> Coussin compact (- 2 cm) | |

(7) CODE LPPR : 4960062 - VPH, adjonction spécifique, supplément sur devis pour fauteuil roulant





APPUI-TÊTE

| Photo | Description | Article | Choix | HT | TTC | LPPR | Note |
|---|---------------------------|------------|--------------------------|-----|--------|---------------|------|
|  | Coussin appui-tête adulte | HP20071400 | <input type="checkbox"/> | - | - | 160 (2) | |
| | Coussin appui-tête junior | 300557 | <input type="checkbox"/> | - | - | 160 (2) | |
|  | Support appui-tête | HP20071414 | <input type="checkbox"/> | - | - | 160 (2) | |
| ADJ SPE | Revetement skai | HP20083207 | <input type="checkbox"/> | 80 | 84,40 | Sur devis (7) | |
| ADJ SPE | Revetement cuir | HP20083204 | <input type="checkbox"/> | 158 | 166,69 | Sur devis (7) | |

(2) **CODE LPPR : 4954630** - VPH, adjonction, supplément appui-tête réglable

(7) **CODE LPPR : 4960062** - VPH, adjonction spécifique, supplément sur devis pour fauteuil roulant

ACCESSOIRES DE POSITIONNEMENT

| Photo | Description | Article | Choix | HT | TTC | LPPR | Note |
|---|--|------------|--------------------------|------|---------|---------------|------|
|  | Appuis rotuliens auto lock, Taille confort 1-2 | HP20071131 | <input type="checkbox"/> | - | - | | |
| | Appuis rotuliens auto lock, Taille confort 3-6 | HP20071133 | <input type="checkbox"/> | - | - | | |
|  | Plot d'abduction velcro | HP20071127 | <input type="checkbox"/> | - | - | 600 (5) | |
|  | Appuis thoraciques escamotables droit (Avec 300947 ou 301429) | 300949 | <input type="checkbox"/> | - | - | 600 (4) | |
| | Appuis thoraciques escamotables gauche (Avec 300947 ou 301429) | 300948 | <input type="checkbox"/> | - | - | 600 (4) | |
|  | Coussin, Lateral (76mm x 127mm), Stealth | 300947 | <input type="checkbox"/> | - | - | 600 (4) | |
| | Coussin, Lateral (102mm x 152mm), Stealth | 301429 | <input type="checkbox"/> | - | - | 600 (4) | |
|  | Appuis thoraciques, Comfort 1-3 - 8 x 12 cm | HP20071117 | <input type="checkbox"/> | 938 | 989,59 | Sur devis (7) | |
| | Appuis thoraciques, Comfort 4-6 - 10 x 15 cm | HP20071118 | <input type="checkbox"/> | 1058 | 1116,19 | Sur devis (7) | |

(4) **CODE LPPR : 4954096** - VPH, adjonction, PAP forfait A adjonctions membre supérieur

(5) **CODE LPPR : 4947601** - VPH, adjonction, PAP forfait B adjonctions membre inférieur

(7) **CODE LPPR : 4960062** - VPH, adjonction spécifique, supplément sur devis pour fauteuil roulant

ACCESSOIRES DE POSITIONNEMENT

| Photo | Description | Article | Choix | HT | TTC | LPPR | Note |
|---|--|------------|-------------------------------------|-----|--------|---------------|------|
|  | Cale cuisse, 10 x 15 cm Comfort | HP20071125 | <input type="checkbox"/> | 802 | 846,11 | Sur devis (7) | |
|  | Cale cuisse escamotable Stealth (Avec 301911, 301912 ou 301913) | 301910 | <input type="checkbox"/> | - | - | 600 (5) | |
|  | Coussin, Small (102mm x 102mm), Stealth | 301911 | <input type="checkbox"/> | - | - | 600 (5) | |
| | Coussin, Medium (102mm x 203mm), Stealth | 301912 | <input type="checkbox"/> | - | - | 600 (5) | |
| | Coussin, Large (102mm x 305mm), Stealth | 301913 | <input type="checkbox"/> | - | - | 600 (5) | |
|  | Ceinture thoracique standard | HP20071107 | <input checked="" type="checkbox"/> | - | - | | |
|  | Ceinture thoracique avec capitonnage | HP20070226 | <input type="checkbox"/> | 328 | 346,04 | Sur devis (7) | |
|  | Ceinture thoracique, Medium, Monoflex, BP | 301916 | <input type="checkbox"/> | 374 | 394,57 | Sur devis (7) | |
| | Ceinture thoracique, Small, Monoflex, BP | 301948 | <input type="checkbox"/> | 314 | 331,27 | Sur devis (7) | |
|  | Ceinture avec enrouleur | HP20071102 | <input type="checkbox"/> | 330 | 348,15 | Sur devis (7) | |
|  | Ceinture avec auto lock | HP20071104 | <input type="checkbox"/> | - | - | 600 (5) | |
|  | Harnais, 4-point, medium, PivotFit, BP | 301918 | <input type="checkbox"/> | 534 | 563,37 | Sur devis (7) | |
| | Harnais, 4-point, small, PivotFit, BP | 301949 | <input type="checkbox"/> | 534 | 563,37 | Sur devis (7) | |

(5) CODE LPPR : 4947601 - VPH, adjonction, PAP forfait B adjonctions membre inférieur

(7) CODE LPPR : 4960062 - VPH, adjonction spécifique, supplément sur devis pour fauteuil roulant

ACCOUDOIRS ET MANCHETTES

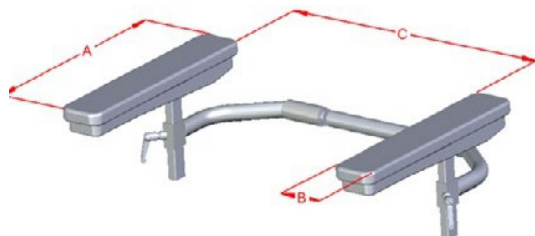

| POS/COMF | COMF J1-J4 | COMF 1-2 | FAB SPE SUR DEVIS (7) |
|-----------------------------------|--|--|-----------------------|
| A | 300mm | 300mm | |
| B | 75mm | 75mm | |
| C | 325mm | 400mm | |
| Hauteur | Hauteur depuis la plaque d'assise jusqu'aux manchettes | | |
| Niveau 1 <input type="checkbox"/> | 190mm-290mm | Info : Par défaut, les accoudoirs sont placés au niveau 1 pour une taille Comf J1-J4 et au niveau 2 pour une taille Comf 1-2. J335 : les accoudoirs suivent l'assise. J340 : les accoudoirs suivent le dossier. | |
| Niveau 2 <input type="checkbox"/> | 215mm-315mm | | |
| Niveau 3 <input type="checkbox"/> | 240mm-340mm | | |
| Niveau 4 <input type="checkbox"/> | 265mm-365mm | | |
| Niveau 5 <input type="checkbox"/> | 290mm-390mm | | |



| Photo | Description | Article | Choix | HT | TTC | LPPR | Note |
|-------|--|------------|--------------------------|----|-----|------|------|
| | Accoudoir amovible et hauteur ajustable taille Comfort J1-J4 avec protège vêtement | HP20071044 | <input type="checkbox"/> | - | - | | |
| | Accoudoir amovible et hauteur ajustable taille Comfort 1-2 avec protège vêtement | HP20071040 | <input type="checkbox"/> | - | - | | |



MANCHETTES STANDARD L'UNITÉ

| Photo | Description | Article | Choix | HT | TTC | LPPR | Note |
|-------|---|---------|--------------------------|----|-----|------|--|
| | Manchettes, Comfort 1/2, l'unité, c-rail Lo:300mm, La:75mm | 301052 | <input type="checkbox"/> | - | - | | <input type="checkbox"/> Gauche <input type="checkbox"/> Droite |

(7) CODE LPPR : 4960062 - VPH, adjonction spécifique, supplément sur devis pour fauteuil roulant

| MANCHETTES MOUSSE L'UNITÉ | | | | | | | |
|---|--|---------|--------------------------|-----|--------|---------------|--|
| Photo | Description | Article | Choix | HT | TTC | LPPR | Note |
|  | Manchettes mousse, Comfort 1/2, L'unité , C-rail, Lo:300mm, La:75mm | 301059 | <input type="checkbox"/> | 342 | 360,81 | Sur devis (7) | <input type="checkbox"/> Gauche <input type="checkbox"/> Droite |

| MANCHETTES MOUSSE PROFILÉES L'UNITÉ | | | | | | | |
|---|--|---------|--------------------------|-----|--------|---------------|------|
| Photo | Description | Article | Choix | HT | TTC | LPPR | Note |
|  | Manchettes, Comfort 1/2, Droite , profile C-rail, Lo:300mm, La:75mm | 485043 | <input type="checkbox"/> | 338 | 356,59 | Sur devis (7) | |
|  | Manchettes, Comfort 1/2, Gauche , profile C-rail, Lo:300mm, La:75mm | 485044 | <input type="checkbox"/> | 338 | 356,59 | Sur devis (7) | |

| MANCHETTES LARGES MOUSSE PROFILÉES L'UNITÉ | | | | | | | |
|---|---|---------|--------------------------|-----|--------|---------------|------|
| Photo | Description | Article | Choix | HT | TTC | LPPR | Note |
|  | Manchettes, Comfort 1/2, Droite , profile C-rail, Lo:300mm, La:100mm | 301058 | <input type="checkbox"/> | 358 | 377,69 | Sur devis (7) | |
|  | Manchettes, Comfort 1/2, Gauche , profile C-rail, Lo:300mm, La:100mm | 301057 | <input type="checkbox"/> | 358 | 377,69 | Sur devis (7) | |

(7) CODE LPPR : 4960062 - VPH, adjonction spécifique, supplément sur devis pour fauteuil roulant

REPOSE JAMBES

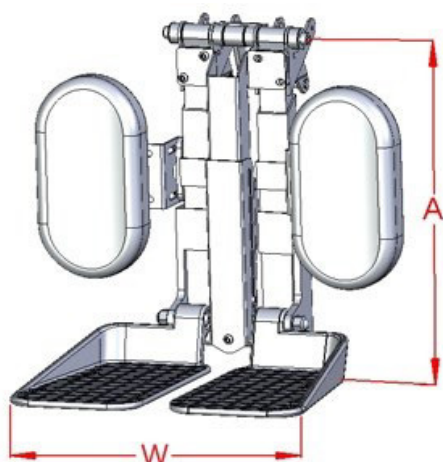



| COMPENSATION | 100MM | 150MM |
|--|-------|-------|
| A- max in | 230mm | 280mm |
| A- max out | 510mm | 560mm |
| W | 310mm | 310mm |
| Info : la mesure est prise lorsque le repose-pieds est à 90° | | |

REPOSE-PIEDS

| Photo | Description | Article | Choix | HT | TTC | LPPR | Note |
|---|--|---------|--------------------------|---------|------|----------|------|
|  | Repose-pieds, compensation électrique, 100mm avec roulettes sous palettes | 301557 | <input type="checkbox"/> | 1184,83 | 1250 | 1250 (3) | |
| | Repose-pieds, compensation électrique, 150mm avec roulettes sous palettes | 301558 | <input type="checkbox"/> | 1184,83 | 1250 | 1250 (3) | |

APPUI-MOLLET

| Photo | Description | Article | Choix | HT | TTC | LPPR | Note |
|---|---|------------|--------------------------|-----|--------|---------------|------|
|  | Appui-mollet, large (La:14cm H:21cm) | HP20071060 | <input type="checkbox"/> | - | - | | |
| | Appui-mollet, small (La:12cm H:16cm) | HP20071061 | <input type="checkbox"/> | - | - | | |
|  | Appui-mollet large (La:12cm H:22cm), mousse | 10155 | <input type="checkbox"/> | 140 | 147,70 | Sur devis (7) | |
| | Appui-mollet small (La:12cm H:16cm), mousse | 10156 | <input type="checkbox"/> | 140 | 147,70 | Sur devis (7) | |

(3) **CODE LPPR : 4937991** - VPH, adjonction, repose jambe électrique droit et gauche pour FRE

(7) **CODE LPPR : 4960062** - VPH, adjonction spécifique, supplément sur devis pour fauteuil roulant

PALETTES



| POS/SIZE | LARGE | SMALL |
|----------|-------|-------|
| B | 220mm | 160mm |
| C | 140mm | 130mm |
| G | 330mm | 310mm |
| H | 220mm | 160mm |
| I | 270mm | 260mm |

| Photo | Description | Article | Choix | HT | TTC | LPPR | Note |
|-------|--|---------|--------------------------|-----|--------|---------------|------|
| | Palette droite, large (Profondeur : 22cm) | 301538 | <input type="checkbox"/> | - | - | | |
| | Palette gauche, large (Profondeur : 22cm) | 301539 | <input type="checkbox"/> | - | - | | |
| | Palette droite, small (Profondeur : 16cm) | 301699 | <input type="checkbox"/> | - | - | | |
| | Palette gauche, small (Profondeur : 16cm) | 301701 | <input type="checkbox"/> | - | - | | |
| | Mono palette large, G: 330mm, H: 220mm, I: 270mm, Balder F/L | 301671 | <input type="checkbox"/> | 810 | 854,55 | Sur devis (7) | |
| | Mono palette small, G: 310mm, H: 160mm, I: 260mm, Balder J | 301922 | <input type="checkbox"/> | 810 | 854,55 | Sur devis (7) | |

ROUES





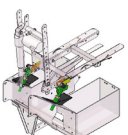

| Photo | Description | Article | Choix | HT | TTC | LPPR | Note |
|-------|-------------------------------|---------|--------------------------|----|-----|------|------|
| | Roue, 3.00-8 bandage, gris | 4626 | <input type="checkbox"/> | - | - | | |
| | Roue, 3.00-8 gonflable, gris | 4627 | <input type="checkbox"/> | - | - | | |
| | Roue, 2,50-3, bandage, gris | 000087 | <input type="checkbox"/> | - | - | | |
| | Roue, 2,50-3, gonflable, gris | 000631 | <input type="checkbox"/> | - | - | | |
| | Roue, 3.00-8, bandage, noir | 300266 | <input type="checkbox"/> | - | - | | |
| | Roue, 3.00-8, gonflable, noir | 301252 | <input type="checkbox"/> | - | - | | |
| | Roue, 2,50-3, bandage, noir | 300267 | <input type="checkbox"/> | - | - | | |
| | Roue, 2,50-3, gonflable, noir | 301812 | <input type="checkbox"/> | - | - | | |

(7) CODE LPPR : 4960062 - VPH, adjonction spécifique, supplément sur devis pour fauteuil roulant

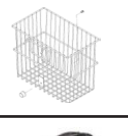
ARRIMAGE AUTOMATIQUE ET STABILISATEUR DE CONDUITE

| Photo | Description | Article | Choix | HT | TTC | LPPR | Note |
|---|---|------------|--------------------------|------|---------|---------------|------|
|  | Support DAHL avec sabot d'arrimage | HP20071412 | <input type="checkbox"/> | 1710 | 1804,05 | Sur devis (7) | |
|  | Stabilisateur d'assise permet de stabiliser l'assise en position liftée par réglage | 300506 | <input type="checkbox"/> | 722 | 761,71 | Sur devis (7) | |





AUTRES OPTIONS

| Photo | Description | Article | Choix | HT | TTC | LPPR | Note |
|---|--|------------|--------------------------|-----|--------|------------------------|------|
|  | Pochette sous accoudoir, 220mm x220mmx30mm | HP20071109 | <input type="checkbox"/> | 142 | 149,81 | Non pris en charge (9) | |
|  | Panier pour dossier | HP20071097 | <input type="checkbox"/> | 208 | 219,44 | Sur devis (7) | |
|  | Sac à dos | HP20071112 | <input type="checkbox"/> | 130 | 137,15 | Sur devis (7) | |
|  | Support de dossier pour sac | 301470 | <input type="checkbox"/> | 216 | 227,88 | Sur devis (7) | |
|  | Support de dossier pour sac avec crochets | 301634 | <input type="checkbox"/> | 216 | 227,88 | Sur devis (7) | |
|  | Crochets indépendants à monter | 301344 | <input type="checkbox"/> | 160 | 168,8 | Sur devis (7) | |
|  | USB charger, 5,4A (1x2,4A + 1x3A) | 301840 | <input type="checkbox"/> | 370 | 390,35 | Non pris en charge (9) | |
|  | Poignet de dossier | HP20071145 | <input type="checkbox"/> | 430 | 453,65 | Sur devis (7) | |

(7) CODE LPPR : 4960062 - VPH, adjonction spécifique, supplément sur devis pour fauteuil roulant

(9) HORS CODE LPPR - article non soumis au remboursement de la sécurité sociale. Peut être commandé séparément

ADJONCTIONS SPÉCIFIQUES : FONCTION SPÉCIALE

| Photo | Description | Article | Choix | HT | TTC | LPPR | Note |
|---|---|------------|--------------------------|------|---------|---------------|--|
| ADJ SPE | 4 mémoires de position | 301577 | <input type="checkbox"/> | 1345 | 1418,98 | Sur devis (7) | |
| ADJ SPE | Translation d'assise 15 cm vers l'avant  | 302135 | <input type="checkbox"/> | 2724 | 2873,82 | Sur devis (7) | |
| ADJ SPE | Palette gauche relevable électrique- ment | 301847 | <input type="checkbox"/> | 3130 | 3302,15 | Sur devis (7) | |
| ADJ SPE | Palette droite relevable électrique- ment | 301846 | <input type="checkbox"/> | 3130 | 3302,15 | Sur devis (7) | |
| ADJ SPE | Mono palette relevable électrique- ment | 301655 | <input type="checkbox"/> | 3544 | 3738,92 | Sur devis (7) | |
| ADJ SPE | Fabrication spéciale pantographe escamo- table électriquement | HP20083120 | <input type="checkbox"/> | 3518 | 3711,49 | Sur devis (7) | <input type="checkbox"/> Gauche <input type="checkbox"/> Droite <input type="checkbox"/> Autre : |
| ADJ SPE | Fabrication spéciale accoudoir relevable électriquement | HP20083009 | <input type="checkbox"/> | 3355 | 3539,52 | Sur devis (7) | <input type="checkbox"/> Gauche <input type="checkbox"/> Droite |
| ADJ SPE | Accoudoir hauteur électriquement ajus- table | HP20083017 | <input type="checkbox"/> | 4718 | 4977,49 | Sur devis (7) | |
|  | Pantographe rabatable vers le bas | 302063 | <input type="checkbox"/> | 700 | 738,5 | Sur devis (7) | <input type="checkbox"/> Gauche <input type="checkbox"/> Droite |
|  | Lumière LED avant arrière | 301513 | <input type="checkbox"/> | - | - | | |
|  | Lumière LED avant ar- rière et clignotants | 301514 | <input type="checkbox"/> | - | - | | |

(7) CODE LPPR : 4960062 - VPH, adjonction spécifique, supplément sur devis pour fauteuil roulant

ADJONCTIONS SPÉCIFIQUES : COMMANDES ET JOYSTICKS

| Photo | Description | Article | Choix | HT | TTC | LPPR | Note |
|---|--|------------|--------------------------|---------|---------|---------------|--|
|  | Joystick, REM216-A, lowforce | 300973 | <input type="checkbox"/> | 1421,80 | 1500 | 1500 (8) | <input type="checkbox"/> Gauche |
| | Joystick, REM400-B, lowforce | 300975 | <input type="checkbox"/> | 1421,80 | 1500 | 1500 (8) | <input type="checkbox"/> Droite |
|  | Joystick, CR400-A | 300405 | <input type="checkbox"/> | 1421,80 | 1500 | 1500 (8) | <input type="checkbox"/> Gauche |
| | Joystick, CR400LF-A, lowforce | 300406 | <input type="checkbox"/> | 1421,80 | 1500 | 1500 (8) | <input type="checkbox"/> Droite |
|  | Pantographe fixe, standard REM216/REM400 | 300906 | <input type="checkbox"/> | 166 | 175,13 | Sur devis (7) | <input type="checkbox"/> Gauche <input type="checkbox"/> Droite |
|  | Harnais pour commande au menton, Mo-Vis | 301896 | <input type="checkbox"/> | 1421,80 | 1500 | 1500 (8) | |
|  | Commande occiput, 3-switch-driving, LiNX | 301147 | <input type="checkbox"/> | 2300 | 3426,50 | Sur devis (7) | |
|  | Commande au pied, Linx | 301897 | <input type="checkbox"/> | 3544 | 3738,92 | Sur devis (7) | <input type="checkbox"/> Gauche <input type="checkbox"/> Droite |
| ADJ SPE | Support tierce personne sur mesure | HP20083114 | <input type="checkbox"/> | 756 | 797,58 | Sur devis (7) | |
|  | Guidon tierce personne avec bouton d'arrêt d'urgence | HP20071066 | <input type="checkbox"/> | 3814 | 4023,77 | Sur devis (7) | |
|  | Guidon tierce personne, Scoot Control | 301203 | <input type="checkbox"/> | 4260 | 4494,30 | Sur devis (7) | |

ADJONCTIONS SPÉCIFIQUES : PLAQUE ASSISE ÉVOLUTIVE OU SUR MESURE

| Photo | Description | Article | Choix | HT | TTC | LPPR | Note |
|---|--|------------|--------------------------|-----|--------|---------------|------|
|  | Plaque d'assise, ajustable, rebord:2,5cm | HP20083154 | <input type="checkbox"/> | 894 | 943,17 | Sur devis (7) | |

(7) **CODE LPPR : 4960062** - VPH, adjonction spécifique, supplément sur devis pour fauteuil roulant

(8) **CODE LPPR : 4965183** - VPH, adjonction, boîtier de commande personnalisé pour FRE, FREP et FREV

ADJONCTIONS SPÉCIFIQUES : APPUI-TÊTE

| Photo | Description | Article | Choix | HT | TTC | LPPR | Note |
|---|--|------------|--------------------------|-----|--------|---------------|------|
| ADJ SPE | Fabrication spéciale Support appui-tête | HP20083126 | <input type="checkbox"/> | 652 | 687,86 | Sur devis (7) | |
|  | Poignée de verrouillage pour réglage rapide | 300710 | <input type="checkbox"/> | 72 | 75,96 | Sur devis (7) | |
| ADJ SPE | Fabrication spéciale Coussin tête | HP20083127 | <input type="checkbox"/> | 460 | 485,30 | Sur devis (7) | |

ADJONCTIONS SPÉCIFIQUES : ACCOUDOIRS ET MANCHETTES

| Photo | Description | Article | Choix | HT | TTC | LPPR | Note |
|----------------|------------------------------------|------------|--------------------------|-----|--------|---------------|------|
| FAB SPE | Fabrication spéciale cale coude | HP20083050 | <input type="checkbox"/> | 494 | 521,17 | Sur devis (7) | |
| FAB SPE | Fabrication spéciale Manchettes | HP20083001 | <input type="checkbox"/> | 452 | 476,86 | Sur devis (7) | |

ADJONCTIONS SPÉCIFIQUES : REPOSE JAMBES

| Photo | Description | Article | Choix | HT | TTC | LPPR | Note |
|----------------|--------------------------------------|------------|--------------------------|-----|---------|---------------|------|
| FAB SPE | Fabrication spéciale Mono palette | HP20083080 | <input type="checkbox"/> | 972 | 1025,46 | Sur devis (7) | |

ADJONCTIONS SPÉCIFIQUES : DEMI TABLETTE

| Photo | Description | Article | Choix | HT | TTC | LPPR | Note |
|---|--|------------|--------------------------|-----------|-----|---------------|-------------------------|
|  | Demi tablette amovible, côté droit | HP20071081 | <input type="checkbox"/> | 600 | 633 | Sur devis (7) | |
| | Demi tablette amovible, côté gauche | HP20071082 | <input type="checkbox"/> | 600 | 633 | Sur devis (7) | |
| FAB SPE | Fabrication spéciale, table ou tablette | HP20083032 | <input type="checkbox"/> | Sur devis | | Sur devis (7) | Longueur : Largeur : |

(7) CODE LPPR : 4960062 - VPH, adjonction spécifique, supplément sur devis pour fauteuil roulant

A.C.A FRANCE 2026

Tous droits réservés

info@aca-france.com

05 56 28 55 01