



**TIGA**

**RGK**

**SUNRISE MEDICAL**



OF\_RGK\_TIGA\_FR\_Rev1

**Magasin**   
**Adresse**   
**Adresse**   
**CP**   
**Ville**   
**Tél:**



**Livraison\*:**   
  
  
**Date commande:**   
**N° Commande:**   
**Quantité :**

\*Livraison : adresse si différente de l'adresse ci-contre

**Pendant la fabrication, certaines combinaisons d'options sélectionnées sur la fiche de mesure peuvent NE PAS être possibles.**

- Commande
- Devis

Adresse mail service clientèle Sunrise Medical  
[commandes@sunrisemedical.fr](mailto:commandes@sunrisemedical.fr)

**CODE LPPR: 9166630**  
**LPPR TTC : 558,99 €**

**Poids max Utilisateur : 125 kg**

**VEUILLEZ UTILISER LES CASES A COCHER ET INDIQUER LES DIMENSIONS VIA UN PC ET NON DE FAÇON MANUSCRITE**

**Prix Public HT: 5,675.83 €**  
**Prix Public TTC: 5,988.00 €**

**INFORMATIONS COMPLEMENTAIRES LIEES A L'UTILISATEUR**

**Informations complémentaires : modèle fauteuil actuel, poids Utilisateur, taille Utilisateur ...**

Modèle   
  Option standard / information requise   
  Options   
  Donnée obligatoire   
  Information requise pour l'option

MODELE	Prix € HT	Prix € TTC	Code LPPR	LPPR €
<input checked="" type="checkbox"/> TGAXZ010 TIGA <span style="color: red;"><b>TIGA</b></span>	5,675.83	5,988.00	9166630	558.99

- XA070 Châssis ouvert  
Open design
- XA080 Châssis fermé  
Closed design
- TGAXA085 Version crash-testée  
HT 217.00 € (crash testé selon ISO 7176-19)  
TTC 228.94 € Crash tested upgrade

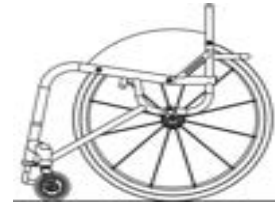
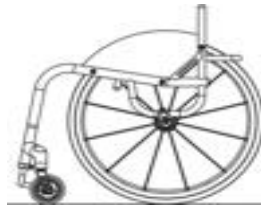

Poids max. Utilisateur 125 kg

- Oui, je n'exède pas le poids Utilisateur autorisé

XA070 - Châssis ouvert

XA080 - Châssis fermé

REMARQUE : TOUS LES FAUTEUILS ROULANTS RGK SONT FABRIQUÉS SUR MESURE AVEC UNE TOLÉRANCE DE FABRICATION DE +/- 5 MM.

### DESSIN TECHNIQUE - CAD

- XW009 DEVIS (FDM complète, coloris inclus) - SANS dessin  
QUOTE ONLY (No CAD for approval)
- XW012 DEVIS (FDM complète, coloris inclus) - AVEC dessin  
HT 309.00 € (valable pour 2 dessins max)  
TTC 326.00 € QUOTE / CAD drawing for approval (2 customer amendments ONLY)
- XW010 COMMANDE + dessin pour approbation  
HT 117.00 € (valable pour 2 dessins max.)  
TTC 123.44 € ORDER CAD drawing for approval (2 customer amendments ONLY)





NOTE : au-delà de 2 dessins modifiés chaque dessin supplémentaire sera facturé à hauteur de 59 € HT  
NOTE : la signature du dessin vaut pour acceptation du tarif public en vigueur à date de signature



**MODIFICATIONS DESSIN :** toute demande de modification doit comporter le dessin ainsi qu'un email explicatif listant les changements souhaités

### DIMENSIONS DU CHASSIS

- XY010 Largeur d'assise: (intérieur protège-vêtements)  
Seat width (Inside to inside of sideguards)  
 (Max - 500 mm)

- XY020 Profondeur d'assise (longueur toile d'assise):  
Seat length  
 (Max - 500 mm)

- XY030 Profondeur additionnelle sans toile: (OPTIONNEL: fournit un support supplémentaire pour les jambes et facilite les transferts)

-   Extra Seat Length  

- XY050 Hauteur d'assise avant  
Front frame height  
 (Max - 550mm)  
(Min - 380mm)

- XY060 Hauteur d'assise arrière  
Rear frame height  
 (Max - 550mm)  
(Min - 360mm)

- XY070 Longueur totale du châssis  
Frame length  
 (Min XY020 + XY030 + 140mm)

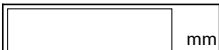
- XY072 Position roues avant  
Caster position  

- OU mesure optimisée  
Optimise measurements

- OU Position avancée TX (Terrain extrême - la fourche et les roues avant seront placées à l'avant du châssis dans une position optimisée afin d'augmenter la stabilité dynamique du fauteuil roulant).

TX Forward Caster Position

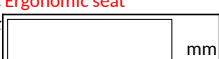
- XA020 Longueur assise ergonomique (standard = 120 mm)  
HT 100.00 € Ergonomic seat  
 TTC 105.50 €

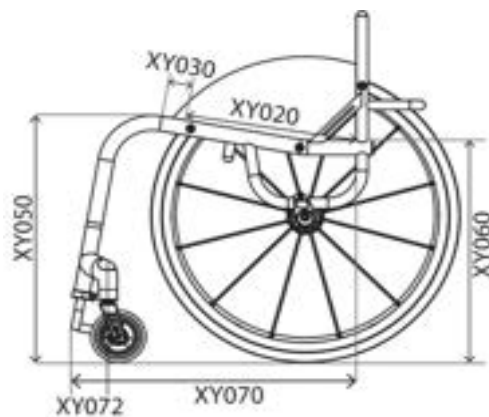
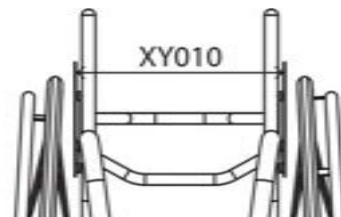
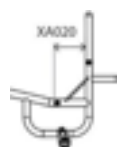

## CHASSIS AVANT ET REPOSE-PIEDS

### Options du châssis avant

- XY080 Largeur tubes d'assise avant rétrécis  
(cadre avant ajusté)

Seat taper design

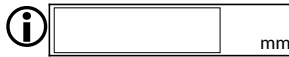

(en cas de combinaison avec XY091 la cote sera prise entre les tubes du rétrécissement supérieur)

(optionnel, offre un support de jambe ou un positionnement supplémentaire)

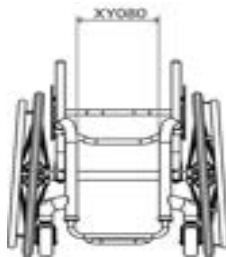

- XY091 Largeur repose-pieds  
Parallel taper design

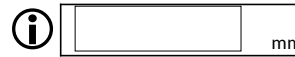

(Quand combiné avec châssis avant (haut) rétréci XY080, la dimension XY091 doit être plus petite de 20 mm)



### Repose-pieds : design et dimensions

- XY100 Design arrondi  
(minimum 60 mm)  
Round design

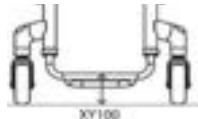

Taille roues avant	Hauteur max. possible	avec XB200 (voir ci-dessous)
3"	115mm	165mm
4"	125mm	175mm
5"	135mm	185mm

- XB200 Rehausse soudée pour plaque de repose-pieds (uniquement avec XB010, XB080 & XB150)

High level footrest

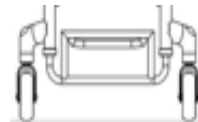

- XY105 Design carré  
(minimum 60 mm)  
Square design  
(le design carré permet un positionnement plus haut)

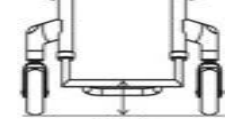

Taille roues avant	Hauteur max. possible	avec XB200 (voir ci-dessous)
3"	135mm	185mm
4"	145mm	195mm
5"	155mm	205mm

- XB200 Rehausse soudée pour plaque de repose-pieds (uniquement avec XB010, XB080 & XB150)

High level footrest



### Mesures personnalisées du repose-pieds

- XY115 Hauteur AVANT repose-pieds  
Front footrest height



- XY120 Hauteur ARRIERE repose-pieds  
Rear footrest height



- XY125 Profondeur repose-pieds  
Footrest length

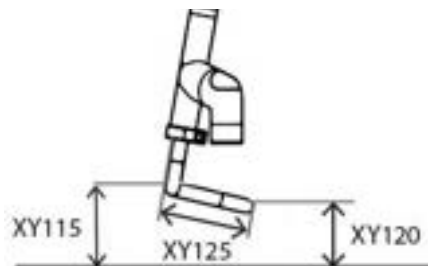
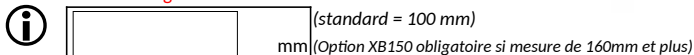

### Type de repose-pieds

- XB010 Tubulaire en aluminium, réglable en hauteur (Standard si aucune option sélectionnée)  
Tubular aluminium footrest

- XB030 Palettes séparées relevables (paire)  
HT 328.00 € (ND avec cadre ouvert XA070) (ND avec Frontwheel XR080)  
TTC 346.04 € Flip up plastic footrest

- XB070 Plaque en aluminium réglable en hauteur et en angle  
HT 139.00 € (Non disponible avec Frontwheel XR080)  
TTC 146.65 € Angle adjustable aluminium footrest

- XB150 Repose-pieds tubulaire renforcé (en aluminium), réglable en hauteur. Obligatoire avec Freewheel  
HT 173.00 €  
TTC 182.52 € Heavy duty tubular footrest

- TGAXB080 Repose-pieds fixe soudé au châssis (non réglable)  
HT 11.00 € Tubular footrest welded into frame  
TTC 11.61 €

### Plaque de repose-pieds

- XB050 Plaque en fibre de carbone pour repose-pieds tubulaire  
HT 164.00 € (ND avec repose-pieds XB070 et XB030)  
TTC 173.02 € Carbon fibre cover (Not with XB070 & XB030)

- XB170 Plaque en aluminium pour repose-pieds tubulaire  
HT 87.00 € (ND avec repose-pieds XB070 et XB030)  
TTC 91.79 € Aluminium cover (Not with XB070 & XB030)

- XB040 Plaque ABS pour repose-pieds tubulaire  
HT 87.00 € (ND avec repose-pieds XB070 et XY030)  
TTC 91.79 € Plastic Cover (Not with XB070 & XB030)

- XB165 Grip anti-dérapant 3M pour plaque de repose-pieds  
HT 49.00 € (ND avec repose-pieds XB030)  
TTC 51.70 € Rubber grip tape

## ROUES AVANT, FOURCHES ET FREINS

### Roues avant roues 4" (100 mm)

- XC060 Roues 4x1.3" (100 mm) type soft roll, jante et bandage noir  
Soft roll 4"x1.3"
  
- XC110 Roues étroites 4x1", jante aluminium (jante argent et bandage noir)  
HT 157.00 € Aluminium centre 4"x1" (silver hub and black urethane tyre only)  
TTC 165.64 €
  
- XC130 Roues larges 4x1.4" (sans couleur sélectionnée : jante alu argent et bandage noir)  
HT 157.00 € Aluminium centre 4"x1.4" (choisir l'option de couleur pour la jante et le pneu ci-dessous - uniquement pour XC130)  
TTC 165.64 € (choose colour below)



- |  |  |  |
|--|--|--|
| <input type="checkbox"/> Jante argent / bandage noir<br><i>(standard si aucun coloris sélectionné)</i><br><span style="color: red;">Silver hub &amp; black tyre (Std)</span> | <input type="checkbox"/> Jante or / bandage noir<br><span style="color: red;">Gold hub &amp; black tyre</span>     | <input type="checkbox"/> Jante violette / bandage noir<br><span style="color: red;">Purple hub &amp; black tyre</span> |
| <input type="checkbox"/> Jante noire / bandage noir<br><span style="color: red;">Black hub &amp; black tyre</span>   | <input type="checkbox"/> Jante verte / bandage noir<br><span style="color: red;">Green hub &amp; black tyre</span> |  |
| <input type="checkbox"/> Jante rouge / bandage noir<br><span style="color: red;">Red hub &amp; black tyre</span>   | <input type="checkbox"/> Jante bleue / bandage noir<br><span style="color: red;">Blue hub &amp; black tyre</span>  |  |

### roues 5" (125 mm)

- |   |  |
|---|--|
| <ul style="list-style-type: none"> <li><input type="checkbox"/> XC070 Roue 5x1.3", type softroll, noir<br/><span style="color: red;">Soft roll 5"x1.3" (Black only)</span></li> <br/> <li><input type="checkbox"/> XC100 Roues 5" jante aluminium - pneumatique gris<br/><span style="color: red;">HT 175.00 € Pneumatic Aluminium centre 5"x1" (Grey only)</span><br/><span style="color: red;">TTC 184.63 €</span></li> </ul> | <ul style="list-style-type: none"> <li><input type="checkbox"/> XC120 Roues étroites 5x1", jante aluminium<br/><span style="color: red;">HT 157.00 € (Jante argent et bandage noir)</span><br/><span style="color: red;">TTC 165.64 € Aluminium centre 5"x1" (Silver hub and black urethane tyre only)</span></li> <br/> <li><input type="checkbox"/> XC140 Roues larges 5x1.4", jante aluminium<br/><span style="color: red;">HT 157.00 € (Jante argent et bandage noir)</span><br/><span style="color: red;">TTC 165.64 € Aluminium centre 5"x1.4" (Silver hub and black urethane tyre only)</span></li> </ul> |
|---|--|

### roues 6" (150 mm)

- |   |  |
|---|--|
| <ul style="list-style-type: none"> <li><input type="checkbox"/> XC080 Roue 6x1.3", type softroll, noir<br/><span style="color: red;">Soft roll 6"x1.3" (Black hub / grey tyre only)</span></li> </ul> | <ul style="list-style-type: none"> <li><input type="checkbox"/> XC145 Roues larges 6x1.4", jante aluminium<br/><span style="color: red;">HT 157.00 € (Jante argent et bandage noir)</span><br/><span style="color: red;">TTC 165.64 € Aluminium centre 6"x1.4" (Silver hub and black urethane tyre only)</span></li> </ul> |
|---|--|

### roues 8" (200 mm)

- XC185 Roues tout terrain 8x2" pneumatique (uniquement avec position avancée roue avant TX)  
Pneumatic offroad 8"x2" (only with TX Forward castor position)

### Fourches

- |   |  |  |
|---|--|--|
| <ul style="list-style-type: none"> <li><input type="checkbox"/> XC190 Fourche Performance<br/><i>Note: Coloris = couleur de contraste (Std si aucune option sélectionnée)</i><br/><span style="color: red;">Performance castor fork</span></li> </ul> | <ul style="list-style-type: none"> <li><input type="checkbox"/> XC192 Fourche alu, High Trail<br/><i>Note: Coloris = couleur de contraste</i><br/><span style="color: red;">High trail castor fork</span></li> </ul> | <ul style="list-style-type: none"> <li><input type="checkbox"/> XC210 Fourches avec suspension Frog Legs<br/><span style="color: red;">HT 562.00 € Froglegs suspension castor fork</span><br/><span style="color: red;">TTC 592.91 €</span></li> </ul> |
|---|--|--|



- Noir Black
- Argent Silver

### Largeur entre roues avant

- XY330 Largeur entre roues avant



- OU mesure optimisée  
Optimise measurements

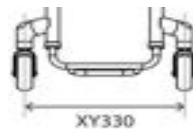

(Largeur minimale pour la rotation des roues et l'empattement maximal)

### Freins

- |   |  |
|---|--|
| <ul style="list-style-type: none"> <li><input type="checkbox"/> XD020 Freins à ciseaux sous l'assise<br/><span style="color: red;">Underseat Scissor</span></li> <br/> <li><input type="checkbox"/> XD030 Freins compacts courts<br/><span style="color: red;">HT 139.00 € Compact scissor</span><br/><span style="color: red;">TTC 146.65 €</span></li> <br/> <li><input type="checkbox"/> XD035 Freins compacts courts avec montage léger<br/><span style="color: red;">HT 163.00 €</span><br/><span style="color: red;">TTC 171.97 € (uniquement avec centre de gravité fixe)</span><br/><span style="color: red;">Compact scissor with lightweight fixing (Only with fixed centre of gravity)</span></li> <br/> <li><input type="checkbox"/> XD010 Sans freins<br/><span style="color: red;">Omit wheel locks</span></li> </ul> | <ul style="list-style-type: none"> <li><input type="checkbox"/> XD050 Freins à pousser<br/><span style="color: red;">Push to lock</span></li> <br/> <li><input type="checkbox"/> XD046 Freins ergonomiques à pousser<br/><span style="color: red;">HT 212.00 € Out Front push to lock</span><br/><span style="color: red;">TTC 223.66 €</span></li> <br/> <li><input type="checkbox"/> XD085 Freins ciseaux Eagle (Choisir un coloris)<br/><span style="color: red;">HT € 284.00 Eagle wheel locks (Indicate colour)</span><br/><span style="color: red;">TTC 299.62 €</span></li> <br/> <li><input type="checkbox"/> XD086 Freins ciseaux Eagle avec platine de fixation ultra-léger (Choisir coloris)<br/><span style="color: red;">HT € 387.00</span><br/><span style="color: red;">TTC 408.29 € (uniquement avec centre de gravité fixe)</span><br/><span style="color: red;">Eagle WL with L/W fixing (Indicate colour) (Only with fixed centre of gravity)</span></li> </ul> |
|---|--|



NEW

- |                               |                                 |                                |                               |
|-------------------------------|---------------------------------|--------------------------------|-------------------------------|
| <input type="checkbox"/> Noir | <input type="checkbox"/> Violet | <input type="checkbox"/> Rouge | <input type="checkbox"/> Bleu |
| BLACK                         | PURPLE                          | RED                            | BLUE                          |
- Noir si aucun coloris sélectionné

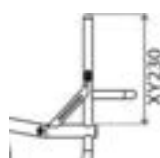

## PROTEGE-VETEMENTS ET ACCOUDOIRS

Protège-vêtements SANS GARDE-BOUE		Protège-vêtements AVEC GARDE-BOUE	
En aluminium		En aluminium	
<input type="checkbox"/>	XE030 Protège-vêtements alu. fixes, vissés HT 217.00 € <b>Screw on aluminium</b> TTC 228.94 €	<input type="checkbox"/>	XE040 Protège-vêtements alu. fixes, vissés, avec garde-boue HT 259.00 € <b>Screw on aluminium with fender</b> TTC 273.25 €
<input type="checkbox"/>	XE080 Protège-vêtements alu. amovibles HT 495.00 € <b>Lift out aluminium</b> TTC 522.23 €	<input type="checkbox"/>	XE090 Protège-vêtements alu. amovibles avec garde-boue HT 538.00 € <b>Lift out aluminium with fender</b> TTC 567.59 €
<input type="checkbox"/>	TGAXE130 Protège-vêtements alu. rabattables sur l'assise HT 431.00 € <b>Fold flat aluminium</b> TTC 454.71 €	<input type="checkbox"/>	TGAXE140 Protège-vêtements alu. rabattables sur l'assise avec garde-boue HT 471.00 € <b>Fold flat aluminium with fender</b> TTC 496.91 €
<input type="checkbox"/>	XE180 Protège-vêtements alu. relevables vers l'arrière HT 259.00 € <b>Flip back aluminium</b> TTC 273.25 €	<input type="checkbox"/>	XE190 Protège-vêtements aluminium relevables vers l'arrière avec garde-boue HT 300.00 € <b>Flip back aluminium with fender</b> TTC 316.50 €
<input type="checkbox"/>	TGAXE220 Protège-vêtements alu. soudés (Renforcés de 6 mm) (ND avec dossier rabattable) HT 328.00 € <b>Welded with 6mm bead</b> TTC 346.04 €	En fibre de carbone	
<input type="checkbox"/>	TGAXE230 Protège-vêtements aluminium soudés modèle Sport (Renforcés de 16 mm) HT 457.00 € <b>Welded aluminium sport</b> TTC 482.14 €	<input type="checkbox"/>	XE060 Protège-vêtements carbone fixes, vissés avec garde-boue HT 630.00 € <b>Screw on carbon fibre with fender</b> TTC 664.65 €
En fibre de carbone		<input type="checkbox"/>	XE110 Protège-vêtements carbone amovibles avec garde-boue HT 778.00 € <b>Lift out carbon fibre with fender</b> TTC 820.79 €
<input type="checkbox"/>	XE050 Protège-vêtements carbone fixes, vissés HT 482.00 € <b>Screw on carbon fibre</b> TTC 508.51 €	<input type="checkbox"/>	TGAXE160 Protège-vêtements carbone rabattables sur l'assise avec garde-boue HT 842.00 € <b>Fold flat carbon fibre with fender</b> TTC 888.31 €
<input type="checkbox"/>	XE100 Protège-vêtements carbone amovibles HT 669.00 € <b>Lift out carbon fibre</b> TTC 705.80 €	<input type="checkbox"/>	XE210 Protège-vêtements carbone relevables avec garde-boue HT 630.00 € <b>Flip back carbon fibre with fender</b> TTC 664.65 €
<input type="checkbox"/>	TGAXE150 Protège-vêtements carbone rabattables sur l'assise HT 693.00 € <b>Fold flat carbon fibre</b> TTC 731.12 €	Dimensions optimisées des protège-vêtements	
<input type="checkbox"/>	XE200 Protège-vêtements carbone relevables vers l'arrière HT 520.00 € <b>Flip back carbon fibre</b> TTC 548.60 €	Hauteur garde-boue	
En composite (ABS)		<input type="checkbox"/>	10 mm au-dessus du pneu (Std si aucune option sélectionnée) <b>10mm above tyre</b>
<input type="checkbox"/>	XE070 Protège-vêtements composite ABS fixes, vissés HT 217.00 € <b>Screw on ABS plastic</b> TTC 228.94 €	<input type="checkbox"/>	Hauteur personnalisée au-dessus du pneu <b>Individual above tyre</b>
<input type="checkbox"/>	XE120 Protège-vêtements composite ABS amovibles HT 323.00 € <b>Lift out ABS plastic</b> TTC 340.77 €	Minimum 10 mm au-dessus du pneu	
<input type="checkbox"/>	TGAXE170 Protège-vêtements composite ABS rabattable sur l'assise HT 431.00 € <b>Fold flat ABS plastic</b> TTC 454.71 €	<input type="checkbox"/>	Hauteur personnalisée au-dessus du pneu : <b>Individual above tyre (Follow tyre)</b>
Dimensions des protège-vêtements		<input type="checkbox"/>	Largueur du garde-boue jusqu'au centre du pneu > (Std si aucune option sélectionnée) <b>Centre of tyre (Standard if no option selected)</b>
Dimensions optimisées		<input type="checkbox"/>	Largueur du garde-boue jusqu'à l'extérieur du pneu > <b>Outside of tyre</b>
<input type="checkbox"/>	25 mm au dessus du pneu (std si aucune option sélectionnée) <b>25mm above tyre</b>	Position du garde-boue	
<input type="checkbox"/>	Hauteur personnalisée au dessus du pneu : <b>Individual above tyre (Follow tyre)</b>	Accoudoirs	
<input type="checkbox"/>	Au niveau du pneu <b>Level with tyre (Follow tyre)</b>	<input type="checkbox"/>	XF010 Accoudoirs amovibles avec protège-vêtements composite et manchette (hauteur fixe) HT 552.00 € <b>Lift out armrest with plastic sideguard (Indicate fixed height)</b> TTC 582.36 €
Dimensions personnalisées		<input type="checkbox"/>	XF020 Accoudoirs amovibles avec protège-vêtements alu et manchette (hauteur fixe) HT 552.00 € <b>Lift out armrest with Aluminium sideguard (Indicate fixed height)</b> TTC 582.36 €
<input type="checkbox"/>	Longueur du protège-vêtements <b>Sideguard length</b>	Indiquer la hauteur (Distance entre le haut du tube d'assise et la partie supérieure de l'accoudoir)	
<input type="checkbox"/>	Hauteur du protège-vêtements: <b>Sideguard height</b>	<input type="checkbox"/>	

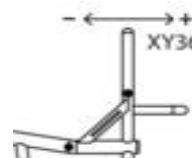
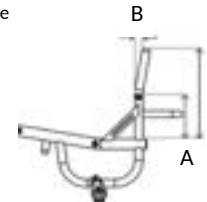
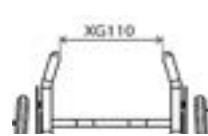
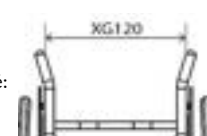
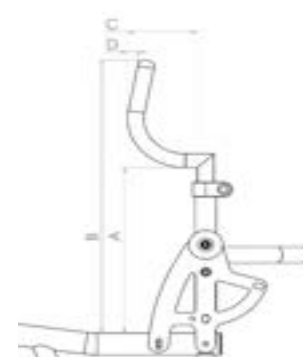
<b>DOSSIER</b>																	
<b>Hauteur de dossier fixe ou réglable (une option au choix)</b>																	
<input type="checkbox"/> XY230 Dossier à hauteur fixe <b>Fixed height backrest</b> (indiquer la hauteur fixe du dossier)  <div style="display: flex; align-items: center; margin-top: 10px;"> <span style="font-size: 24px; margin-right: 5px;">i</span> <input style="width: 100px; height: 20px; border: 1px solid black;" type="text"/> mm                 </div>	<input type="checkbox"/> XY245 Dossier réglable en hauteur (+/-25mm) <b>HT 164.00 €</b> <b>TTC 173.02 €</b> <b>Adjustable height backrest</b> (indiquer la hauteur minimale du dossier)  <div style="display: flex; align-items: center; margin-top: 10px;"> <span style="font-size: 24px; margin-right: 5px;">i</span> <input style="width: 100px; height: 20px; border: 1px solid black;" type="text"/> mm                 </div>																
<b>Dossier fixe ou rabattable - Sélectionner une option</b>																	
<input type="checkbox"/> XG010 Dossier <b>fixe</b> non rabattable <b>Fixed backrest (Non-folding)</b>	<input type="checkbox"/> TGAXG020 Dossier rabattable avec fermeture rapide et blocage (réglable ± 5°) <b>HT 404.00 €</b> <b>TTC 426.22 €</b> <b>Folding backrest</b> (with 2 position snap lock and angle adjust ± 5 Deg)																
<b>Options ergonomiques latérales</b>																	
<input type="checkbox"/> XY360 Angle du dossier <b>Backrest angle</b> <div style="display: flex; justify-content: space-around; margin: 5px 0;"> <span>-5</span> <span>-3</span> <span>0</span> <span>+3</span> <span>+5</span> </div> <div style="display: flex; align-items: center; margin: 5px 0;"> <span style="font-size: 24px; margin-right: 5px;">i</span> <input style="width: 100px; height: 20px; border: 1px solid black;" type="text"/> Degré                      (Max -10/+20 Deg)                 </div> 	<input type="checkbox"/> XG100 Dossier ergonomique <b>HT 100.00 €</b> <b>Ergonomic backrest</b> <b>TTC 105.50 €</b> Hauteur de la partie verticale (A) - (Min 250mm) <div style="display: flex; align-items: center; margin-top: 10px;"> <span style="font-size: 24px; margin-right: 5px;">i</span> <input style="width: 100px; height: 20px; border: 1px solid black;" type="text"/> mm                 </div> B) Inclinaison pour la partie supérieure <div style="display: flex; align-items: center; margin-top: 10px;"> <span style="font-size: 24px; margin-right: 5px;">i</span> <input style="width: 100px; height: 20px; border: 1px solid black;" type="text"/> mm                 </div> 																
<input type="checkbox"/> XG110 Dossier rétréci <b>HT 100.00 €</b> (Au dessus des protège-vêtements) <b>TTC 105.50 €</b> <b>Inward taper</b> (inside of backrest posts) Spécifier largeur ou par côté: <div style="display: flex; align-items: center; margin-top: 10px;"> <span style="font-size: 24px; margin-right: 5px;">i</span> <input style="width: 100px; height: 20px; border: 1px solid black;" type="text"/> mm                 </div> 	<input type="checkbox"/> XG120 Dossier évasé <b>HT 100.00 €</b> (Au dessus des protège-vêtements) <b>TTC 105.50 €</b> <b>Outward flare</b> (inside of backrest posts) Spécifier largeur ou par côté: <div style="display: flex; align-items: center; margin-top: 10px;"> <span style="font-size: 24px; margin-right: 5px;">i</span> <input style="width: 100px; height: 20px; border: 1px solid black;" type="text"/> mm                 </div> 																
<b>Poignées de poussée</b>																	
<input type="checkbox"/> XG070 Poignées amovibles vissées dans tubes de dossier <b>HT 194.00 €</b> (ND avec dossier réglable en hauteur XY245) <b>TTC 204.67 €</b> <b>Screw in push handles (N/A with XY245)</b> <input type="checkbox"/> XG080 Poignées escamotables <b>HT 293.00 €</b> (ND avec dossier réglable en hauteur XY245) <b>TTC 309.12 €</b> <b>Flip down push handles (N/A with XY245)</b> <input type="checkbox"/> XG085 Poignées escamotables réglables en hauteur <b>HT 322.00 €</b> (ND avec dossier réglable en hauteur XY245) <b>TTC 339.71 €</b> <b>Flip down push handles height adjustable (N/A with XY245)</b>	<input type="checkbox"/> XG090 Poignées réglables en hauteur (ND avec XY245) <b>HT 335.00 €</b> <b>Stroller push handles height adjustable</b> <b>TTC 353.43 €</b> Hauteur depuis le sol <div style="display: flex; align-items: center; margin-top: 10px;"> <span style="font-size: 24px; margin-right: 5px;">i</span> <input style="width: 100px; height: 20px; border: 1px solid black;" type="text"/> mm                     <span style="margin-left: 20px;">OU</span> <input type="checkbox"/> Hauteur optimisée (1000 mm depuis le sol)                 </div> <input type="checkbox"/> XG097 Poignées de poussée intégrées (Design Quickie) <b>HT 361.00 €</b> (ND avec dossier réglable en hauteur XY245) <b>TTC 380.86 €</b> <b>Integrated push handle (Quickie design)</b>																
<b>Options de dossier</b>																	
<input type="checkbox"/> XG040 Dossier fixe renforcé <b>HT 175.00 €</b> (conseillé pour hauteurs de dossier supérieures à 350 mm et pour utilisation avec handbike) <b>TTC 184.63 €</b> (ND avec dossier réglable en hauteur XY245) <b>Heavy duty backrest upgrade</b> (Recommended for hand cycling) (Not with XY245)	<input type="checkbox"/> XG130 Barre de dossier avec profondeur plus importante <b>HT 100.00 €</b> <b>TTC 105.50 €</b> (standard = 90 mm) <b>Extra deep Square brace bar</b> (Recommended for JAY backs) (Std - 90mm) Profondeur personnalisée <div style="display: flex; align-items: center; margin-top: 10px;"> <span style="font-size: 24px; margin-right: 5px;">i</span> <input style="width: 100px; height: 20px; border: 1px solid black;" type="text"/> mm                 </div>																
<b>Dossier avec Supports Latéraux Intégrés Ajustables (SLIA)</b>																	
<input type="checkbox"/> XG140 Dossier avec Supports Latéraux Intégrés Ajustables (SLIA) <b>HT 508.00 €</b> <b>Integrated lateral support</b> <b>TTC 535.94 €</b> <table style="width: 100%; margin-top: 10px;"> <tr> <td style="width: 50%;">A - Gauche (left)</td> <td style="width: 50%;">A - Droite (right)</td> </tr> <tr> <td><input style="width: 100%; height: 20px; border: 1px solid black;" type="text"/> mm</td> <td><input style="width: 100%; height: 20px; border: 1px solid black;" type="text"/> mm</td> </tr> <tr> <td>B - Gauche (left)</td> <td>B - Droite (right)</td> </tr> <tr> <td><input style="width: 100%; height: 20px; border: 1px solid black;" type="text"/> mm</td> <td><input style="width: 100%; height: 20px; border: 1px solid black;" type="text"/> mm</td> </tr> <tr> <td>C - Gauche (left)</td> <td>C - Droite (right)</td> </tr> <tr> <td><input style="width: 100%; height: 20px; border: 1px solid black;" type="text"/> mm</td> <td><input style="width: 100%; height: 20px; border: 1px solid black;" type="text"/> mm</td> </tr> <tr> <td>D - Gauche (left)</td> <td>D - Droite (right)</td> </tr> <tr> <td><input style="width: 100%; height: 20px; border: 1px solid black;" type="text"/> mm</td> <td><input style="width: 100%; height: 20px; border: 1px solid black;" type="text"/> mm</td> </tr> </table>	A - Gauche (left)	A - Droite (right)	<input style="width: 100%; height: 20px; border: 1px solid black;" type="text"/> mm	<input style="width: 100%; height: 20px; border: 1px solid black;" type="text"/> mm	B - Gauche (left)	B - Droite (right)	<input style="width: 100%; height: 20px; border: 1px solid black;" type="text"/> mm	<input style="width: 100%; height: 20px; border: 1px solid black;" type="text"/> mm	C - Gauche (left)	C - Droite (right)	<input style="width: 100%; height: 20px; border: 1px solid black;" type="text"/> mm	<input style="width: 100%; height: 20px; border: 1px solid black;" type="text"/> mm	D - Gauche (left)	D - Droite (right)	<input style="width: 100%; height: 20px; border: 1px solid black;" type="text"/> mm	<input style="width: 100%; height: 20px; border: 1px solid black;" type="text"/> mm	
A - Gauche (left)	A - Droite (right)																
<input style="width: 100%; height: 20px; border: 1px solid black;" type="text"/> mm	<input style="width: 100%; height: 20px; border: 1px solid black;" type="text"/> mm																
B - Gauche (left)	B - Droite (right)																
<input style="width: 100%; height: 20px; border: 1px solid black;" type="text"/> mm	<input style="width: 100%; height: 20px; border: 1px solid black;" type="text"/> mm																
C - Gauche (left)	C - Droite (right)																
<input style="width: 100%; height: 20px; border: 1px solid black;" type="text"/> mm	<input style="width: 100%; height: 20px; border: 1px solid black;" type="text"/> mm																
D - Gauche (left)	D - Droite (right)																
<input style="width: 100%; height: 20px; border: 1px solid black;" type="text"/> mm	<input style="width: 100%; height: 20px; border: 1px solid black;" type="text"/> mm																



## CENTRE DE GRAVITE

## Centre de gravité REGLABLE

- XH110 Châssis arrière **carré**  
Barre de carrossage réglable  
(25 - 150 mm)  
**Square back adjustable centre of gravity**

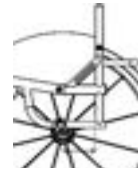
 mm

- XH120 Châssis arrière **arrondi**  
Barre de carrossage réglable  
(60 - 150 mm)  
**Round back adjustable centre of gravity**

 mm

## Carrossage roues arrière

- XY390 Choisir un angle de carrossage (en degré)  
**Camber angle**



0   1   2   3   5

## Options de barre de carrossage

- XH040 Barre de carrossage additionnelle soudée pour handbike  
**HT 339.00 €**  
**TTC 357.65 €** **Handbike camber bar fixed**  
Angle de carrossage (barre pour handbike)  
**Camber angle (Handbike camber bar)**



0   5  
  (en degré)

Hauteur des roues avant par rapport au sol pour montage handbike  
(standard 30 mm si aucune sélection)  
**Castor height from floor for handbike fitting**  
(Standard 30mm if not indicated)



30   50  
  (en mm)

- XH030 Support de barre de carrossage avec suspension  
**HT 813.00 €**  
**TTC 857.72 €** **Froglegs suspension camber bar**

**Note** : Du fait de la compression de l'amortisseur (XH030) selon le poids de l'utilisateur, les mesures du dessin technique peuvent différer en utilisation réelle du fauteuil.

## Centre de gravité FIXE

- TGAXH100 Châssis arrière **monotube**  
Barre de carrossage fixe  
**HT 404.00 €**  
**TTC 426.22 €** (25 - 125 mm)  
(châssis ouvert uniquement)  
ND avec option Crash Test  
**Single post fixed centre of gravity**  
(25-125mm)  
(Open frame only)  
**(Not with Crash test option)**

 mm

- TGAXH090 Châssis arrière **en V** - Barre de carrossage fixe  
**HT 404.00 €** (25 - 125 mm)  
**TTC 426.22 €** (Châssis ouvert ou fermé)  
**V-style fixed centre of gravity**

 mm

## Carrossage roues arrière

- XY390 Choisir un angle de carrossage (en degré)  
**Camber angle**



0   1   2   3   5

## Options de barre de carrossage

- XH040 Barre de carrossage additionnelle soudée pour handbike  
**HT 339.00 €**  
**TTC 357.65 €** **Handbike camber bar fixed**  
Angle de carrossage (barre pour handbike)  
**Camber angle (Handbike camber bar)**



0   5  
  (en degré)

Hauteur des roues avant par rapport au sol pour montage handbike  
(standard 30 mm si aucune sélection)  
**Castor height from floor for handbike fitting**  
(Standard 30mm if not indicated)



30   50  
  (en mm)

## Roulettes anti-bascule



- XJ010 Anti-basculé escamotable à GAUCHE  
**HT 175.00 €** (uniquement avec centre de gravité réglable avec châssis arrière carré, XH110)  
**TTC 184.63 €**  
(ND avec XH040)

**Swingaway anti tip LEFT side (Only with square back frame. Not with XH040)**

- XJ020 Anti-basculé escamotable à DROITE  
**HT 175.00 €** (uniquement avec centre de gravité réglable avec châssis arrière carré, XH110)  
**TTC 184.63 €**  
(ND avec XH040)

**Swingaway anti tip RIGHT side (Only with square back frame. Not with XH040)**

- XJ100 Anti-basculé SPORT - montage central  
**HT 538.00 €** **Single sport anti tip**  
**TTC 567.59 €**

ROUES ARRIERE			
Diamètre de roues			
<input type="checkbox"/>	XY420	24"	24" Wheels
<input type="checkbox"/>	XY430	25"	25" Wheels
<input type="checkbox"/>	XY440	26"	25" Wheels
Ecartement roues / châssis			
<input checked="" type="checkbox"/>	XY460	Ecartement du haut de la roue au châssis Rear wheel gap	
	15	20	25
<input type="checkbox"/>	<input type="checkbox"/>	<input type="checkbox"/>	(en mm)
		Personnalisé	<input type="text"/> mm
			
			NB: Ecartement standard si rien précisé: 25mm. Autres sous réserve de faisabilité technique
Type de roues arrière (choisir une seule option)			
<input type="checkbox"/>	XK010	Sun Fusion 16 rayons (moyeu argent, rayons noirs) Fusion 16 spoke (Silver Hub, black spokes)	<input type="checkbox"/>
<input type="checkbox"/>	XK050	Spinerger LX 12 rayons HT 847.00 € Spinerger LX 12 spoke TTC 893.59 €	<input type="checkbox"/>
<input type="checkbox"/>	XK150	Spinerger CLX 18, jante fibre de carbone, rayons plats, moyeu noir HT € 1,682.00 Spinerger CLX 18 carbon blade spoke N/A IN SILVER HUB TTC € 1,774.51	<input type="checkbox"/>
<input type="checkbox"/>	XK080	Spinerger SLX 24 rayons HT € 1,023.00 Spinerger SLX 24 spokes TTC € 1,079.27	<input type="checkbox"/>
<input type="checkbox"/>	XK320	Spinerger XLX 12 rayons croisés HT 894.00 € Spinerger XLX 12 spoke TTC 943.17 €	<input type="checkbox"/>
<input type="checkbox"/>	XK060	Spinerger SPOX 18 rayons HT 639.00 € Spinerger SPOX 18 spoke TTC 674.15 €	<input type="checkbox"/>
<input type="checkbox"/>	XK070	Spinerger BLXL 18 rayons plats, moyeu noir HT 894.00 € Spinerger BLXL 18 blade spoke TTC 943.17 € N/A IN SILVER HUB	<input type="checkbox"/>
<b>N</b>			
<b>E</b>			
<b>W</b>			
		(choisissez la couleur des rayons pour les roues Spinerger dans la section ci-dessous)	
<b>Option de couleur pour RAYONS roue Spinerger:</b>			
<input type="checkbox"/>	Rayons noirs Black spokes	<input type="checkbox"/>	Rayons blanc White spokes
<input type="checkbox"/>	Rayons rouge Red spokes	<input type="checkbox"/>	Rayons bleu Blue spokes
<input type="checkbox"/>	Rayons violet Purple spokes	<input type="checkbox"/>	Rayons orange Orange spokes
<input type="checkbox"/>	Rayons jaune Yellow spokes	<input type="checkbox"/>	Rayons rose Pink spokes
<input type="checkbox"/>	Rayons vert Green spokes	<input type="checkbox"/>	Personnalisation coloris rayons HT 194.00 € Individual spoke design TTC 204.67 €
			Couleur rayons internes: <input type="text"/>
			Inside:
			Couleur rayons externes: <input type="text"/>
			Outside:
<b>Option anodisation pour roue Spinerger: (si aucune option sélectionnée, roues livrées avec l'option "XK190 Moyeu noir")</b>			
<input type="checkbox"/>	XK190	Moyeu noir HT 106.00 € Black hub TTC 111.83 €	<input type="checkbox"/>
<input type="checkbox"/>	XK200	Moyeu argent HT 106.00 € (ND Spinerger TTC 111.83 € BLXL/CLX) Silver hub (n/a with BLXL/CLX)	<input type="checkbox"/>
<input type="checkbox"/>	XK201	Moyeu/jante rouge HT 212.00 € TTC 223.66 € (LX, XLX & BLX uniquement) Red hub/rims (LX, XLX & BLXL only)	<input type="checkbox"/>
<input type="checkbox"/>	XK205	Moyeu/jante Coloris personnalisé HT 278.00 € TTC 293.29 € Individual: Indiquer le coloris: Select colour:	<input type="text"/>
<input type="checkbox"/>	XK202	Moyeu/jante violet (LX, XLX & BLX uniquement) HT 212.00 € TTC 223.66 € Purple hub/rims (LX, XLX & BLXL only)	<input type="text"/>
<input type="checkbox"/>	XK203	Moyeu/jante bleu (LX, XLX & BLX uniquement) HT 212.00 € TTC 223.66 € Blue hub/rims (LX, XLX & BLXL only)	<input type="text"/>
<input type="checkbox"/>	XK204	Moyeu/jante or (LX, XLX & BLX uniquement) HT 212.00 € TTC 223.66 € Gold hub/rims (LX, XLX & BLXL only)	<input type="text"/>
Montage main-courantes			
<input type="checkbox"/>	XY480	Montage étroit (std si aucune option sélectionnée) Narrow set handrim	<input type="checkbox"/>
<input type="checkbox"/>	XY485	Montage large Wide set handrim	<input type="checkbox"/>
<input type="checkbox"/>	XL090	Découpe des pattes de fixation HT 126.00 € (recommandée si la distance entre le châssis et la roue est de 20 mm ou moins) TTC 132.93 € Remove excess mounting tabs	<input type="checkbox"/>
Type de main-courantes - 6 pattes de fixation			
<input type="checkbox"/>	XL010	Aluminium anodisé (std si aucune option sélectionnée) Aluminium hard anodised 6 tab	<input type="checkbox"/>
<input type="checkbox"/>	XL040	Titanium HT 291.00 € Titanium 6 tab TTC 307.01 €	<input type="checkbox"/>
<input type="checkbox"/>	XL160	Elipse HT 464.00 € Elipse 6 tab (replacement for Surge) TTC 489.52 €	<input type="checkbox"/>
<input type="checkbox"/>	XL035	Natural Fit LT HT 469.00 € Natural Fit LT TTC 494.80 €	<input type="checkbox"/>
<input type="checkbox"/>	XL020	Tetra grip HT 348.00 € Tetra grip 6 tab TTC 367.14 €	<input type="checkbox"/>
<input type="checkbox"/>	XL150	Carbolife Gekko HT 771.00 € Carbolife Gekko TTC 813.41 €	<input type="checkbox"/>
<input type="checkbox"/>	XL100	Para grip HT 348.00 € Para grip 6 tab TTC 367.14 €	<input type="checkbox"/>
<input type="checkbox"/>	XL170	Carbolife Curve L (Noir) HT 753.00 € Carbolife Curve L (Black) TTC 794.42 €	<input type="checkbox"/>
<b>N</b>			
<b>E</b>			
<b>W</b>			
Pneus			
<input type="checkbox"/>	XM010	Kenda haute pression Kenda HT 118.00 € Schwalbe One (uniquement en 24" et 25") TTC 124.49 €	<input type="checkbox"/>
<input type="checkbox"/>	XM060	Schwalbe One (uniquement en 24" et 25") HT 118.00 € Schwalbe One (24", 25" only) TTC 124.49 €	<input type="checkbox"/>
<input type="checkbox"/>	XM130	Kenda noir HT 26.00 € Kenda black TTC 27.43 €	<input type="checkbox"/>
<input type="checkbox"/>	XM050	Kenda K885 MTB (uniquement en 24" et 25") HT 36.00 € Kenda K885 mountain bike tyre (24", 25" only) TTC 37.98 €	<input type="checkbox"/>
<input type="checkbox"/>	XM020	Schwalbe Marathon Plus HT 87.00 € Schwalbe Marathon Plus TTC 91.79 €	<input type="checkbox"/>
<input type="checkbox"/>	XM040	Bandage Shox noir HT 140.00 € Shox solid airless (Black) TTC 147.70 €	<input type="checkbox"/>
Types de valves pour chambre à air			
<input type="checkbox"/>	XY500	Valve Schraeder, type auto (Standard si aucune option sélectionnée) Schraeder inner tube valve	<input type="checkbox"/>
<input type="checkbox"/>	XY490	Valve Presta, type vélo Presta inner tube valve	<input type="checkbox"/>
Accessoires pour roues arrière			
<input type="checkbox"/>	XK220	Axe à déverrouillage rapide en titane, 130 mm (paire) HT 141.00 € (ND en combinaison avec XK010 et XK070) TTC 148.76 € Titanium quick release axle pins (pair)	<input type="checkbox"/>
<input type="checkbox"/>	XK300	Roues Offroad 22" avec mains-courantes, pneu MTB et axes (remplacent roues 24" avec XM010) HT 787.00 € TTC 830.29 € Offroad wheel set 22" with handrim, MTB tyre and axle pins (Replaces 24" wheel with XM010)	<input type="checkbox"/>
<input type="checkbox"/>	XK240	Extrémité d'axes pour tétra (paire) HT 194.00 € Quad release axle nuts (pair) TTC 204.67 €	<input type="checkbox"/>
<input type="checkbox"/>	XK310	Roues Offroad 24" avec mains-courantes, pneu MTB et axes (remplacent roues 25" avec XM010) HT 787.00 € TTC 830.29 € Offroad wheel set 24" with handrim, MTB tyre and axle pins (Replaces 25" wheel with XM010)	<input type="checkbox"/>



## PEINTURES ET FINITIONS DE CHASSIS

### Châssis & Composants rapportés au châssis

- |  |   |
|--|---|
| <input type="checkbox"/> XN010 Châssis - Peinture poudre époxy<br><b>Powder coated frame</b> | <input type="checkbox"/> XN150 Composants rapportés au châssis - Peinture poudre époxy<br>(repose-pieds, barre de carrossage et protège-vêtements)<br>(du coloris de châssis si autre coloris non précisé)<br><b>Powder coated components (Frame colour if not specified)</b> |
|--|---|

Châssis	Composants	<u>Brillant</u>	Châssis	Composants	<u>Mat</u>	Châssis	Composants	<u>Spécial</u>
<input type="checkbox"/>	<input type="checkbox"/>	Black gloss 103	<input type="checkbox"/>	<input type="checkbox"/>	Black matt 105	<input type="checkbox"/>	<input type="checkbox"/>	Chrome Mirror 300 - (1)
<input type="checkbox"/>	<input type="checkbox"/>	White gloss 100	<input type="checkbox"/>	<input type="checkbox"/>	White matt 101	<input type="checkbox"/>	<input type="checkbox"/>	Sparkle silver 170
<input type="checkbox"/>	<input type="checkbox"/>	Grey gloss 132	<input type="checkbox"/>	<input type="checkbox"/>	Grey matt 131	<input type="checkbox"/>	<input type="checkbox"/>	Metallic black matt 104
<input type="checkbox"/>	<input type="checkbox"/>	Cream gloss 135	<input type="checkbox"/>	<input type="checkbox"/>	Light grey matt 133	<input type="checkbox"/>	<input type="checkbox"/>	Metallic grey matt 130
<input type="checkbox"/>	<input type="checkbox"/>	Red gloss 108	<input type="checkbox"/>	<input type="checkbox"/>	Navy blue matt 152	<input type="checkbox"/>	<input type="checkbox"/>	Black sandpaper 201 - (1)
<input type="checkbox"/>	<input type="checkbox"/>	Yellow gloss 120				<input type="checkbox"/>	<input type="checkbox"/>	Grey sandpaper 202 - (1)
<input type="checkbox"/>	<input type="checkbox"/>	Forest green gloss 143				<input type="checkbox"/>	<input type="checkbox"/>	White sandpaper 200 - (1)
<input type="checkbox"/>	<input type="checkbox"/>	Green gloss 107						
<input type="checkbox"/>	<input type="checkbox"/>	Dark blue gloss 151						
<input type="checkbox"/>	<input type="checkbox"/>	Royal Blue gloss 154						
<input type="checkbox"/>	<input type="checkbox"/>	Blue gloss 174						
<input type="checkbox"/>	<input type="checkbox"/>	Duckegg blue gloss 141						
<input type="checkbox"/>	<input type="checkbox"/>	Pink gloss 188						
<input type="checkbox"/>	<input type="checkbox"/>	Orange gloss 180						
<input type="checkbox"/>	<input type="checkbox"/>	Purple gloss 157						

(1) Coloris non disponible pour les repose-pieds - Noir brillant de série

- |   |  |         |            |       |      |                          |                          |
|---|--|---------|------------|-------|------|--------------------------|--------------------------|
| <input type="checkbox"/> XN200 Coloris personnalisé<br>HT 212.00 € Indiquer nom du coloris/code RAL<br>TTC 223.66 € <b>Individual paint colour (State Colour/RAL code)</b><br><div style="border: 1px solid black; width: 150px; height: 20px; margin-top: 5px;"></div> | <table border="0" style="width: 100%;"> <tr> <td style="text-align: right;">Châssis</td> <td style="text-align: left;">Composants</td> </tr> <tr> <td style="text-align: right;">Frame</td> <td style="text-align: left;">Comp</td> </tr> <tr> <td style="text-align: right;"><input type="checkbox"/></td> <td style="text-align: left;"><input type="checkbox"/></td> </tr> </table> | Châssis | Composants | Frame | Comp | <input type="checkbox"/> | <input type="checkbox"/> |
| Châssis   | Composants   |         |            |       |      |                          |                          |
| Frame   | Comp   |         |            |       |      |                          |                          |
| <input type="checkbox"/>  | <input type="checkbox"/>   |         |            |       |      |                          |                          |

- |   |   |
|---|---|
| <input type="checkbox"/> TGAXN030 Châssis - Finition brossée<br>HT 294.00 € (les composants rapportés au châssis seront de couleur noire si sauf si option XN160 sélectionnée)<br>TTC 310.17 € <b>Brushed frame</b> | <input type="checkbox"/> XN160 Composants rapportés au châssis - Finition brossée<br>HT 120.00 € (repose-pieds, barre de carrossage et protège-vêtements)<br>TTC 126.60 € <b>Brushed components</b> |
| <input type="checkbox"/> TGAXN050 Châssis - Finition polie<br>HT 747.00 € (les composants rapportés au châssis seront de couleur noire si sauf si option XN170 sélectionnée)<br>TTC 788.09 € <b>Polished frame</b>  | <input type="checkbox"/> XN170 Composants rapportés au châssis - Finition polie<br>HT 201.00 € (repose-pieds, barre de carrossage et protège-vêtements)<br>TTC 212.06 € <b>Polished components</b>  |

### Couleurs de contraste

**A NOTER : La couleur de contraste s'applique pour : les bouchons tête de fourches et fourches. Le cas échéant : coussin, sangle mollet et protège-vêtements portent le logo RGK blanc.**

- |  |   |  |
|--|---|--|
| <input type="checkbox"/> Finition noire<br><b>Black accent</b><br><input type="checkbox"/> Finition rouge<br><b>Red accent</b><br><input type="checkbox"/> Finition violet<br><b>Purple accent</b> | <input type="checkbox"/> Finition argent<br><b>Silver accent</b><br><input type="checkbox"/> Finition bleue<br><b>Blue accent</b><br><input type="checkbox"/> Finition carbone<br>(uniquement pour le bouchon de tête de fourche; les autres éléments en noir)<br><b>Carbon accent (Castor caps only, black for rest)</b> | <input type="checkbox"/> XN250 Couleur de contraste personnalisée<br>HT 212.00 €<br>TTC 223.66 € <b>Individual Accent Colour</b><br><br>Indiquer le code couleur RGK:<br><div style="border: 1px solid black; width: 100px; height: 20px; margin-top: 5px;"></div> |
|--|---|--|

## TOILE

### Assise (un seul choix possible)

- |   |  |
|---|--|
| <input type="checkbox"/> XP040 Toile d'assise réglable en tension par sangles<br>(Standard si aucune option sélectionnée)<br><b>Seat sling adjustable tension with straps</b> | <input type="checkbox"/> XR050 Plaque d'assise fibre de carbone avec barre de renfort du châssis<br>HT 412.00 €<br>TTC 434.66 € <b>Carbon fibre seat plate</b> |
|---|--|

### Dossier (un seul choix possible)

- |   |  |
|---|--|
| <input type="checkbox"/> XP050 Toile de dossier réglable en tension par sangles Airtech<br><b>Airtech backrest strap adjustable</b> | <input type="checkbox"/> XP070 Ailes de dossier: renforts en cuir (noir) (ND avec XG080)<br>HT 149.00 €<br>TTC 157.20 € <b>Backrest upgrade to leather corners</b> |
|---|--|

### Options de couleur pour surpiqûre des toiles

- |   |  |  |  |
|---|--|--|--|
| <input type="checkbox"/> Argent (standard)<br><b>Silver</b> | <input type="checkbox"/> Noir<br><b>Black</b>    | <input type="checkbox"/> Bleu<br><b>Blue</b>     | <input type="checkbox"/> Couleur personnalisée<br><b>Individual</b>      |
| <input type="checkbox"/> Rouge<br><b>Red</b>                | <input type="checkbox"/> Orange<br><b>Orange</b> | <input type="checkbox"/> Violet<br><b>Purple</b> | <div style="border: 1px solid black; width: 100px; height: 20px;"></div> |

### Options de couleur pour logo RGK

- |   |  |  |  |
|---|--|--|--|
| <input type="checkbox"/> Blanc (standard)<br><b>White (Std)</b> | <input type="checkbox"/> Vert<br><b>Green</b>    | <input type="checkbox"/> Bleu<br><b>Blue</b>     | <input type="checkbox"/> Couleur personnalisée<br><b>Individual</b>      |
| <input type="checkbox"/> Rouge<br><b>Red</b>                    | <input type="checkbox"/> Orange<br><b>Orange</b> | <input type="checkbox"/> Violet<br><b>Purple</b> | <div style="border: 1px solid black; width: 100px; height: 20px;"></div> |

### Options de couleur pour logo TIGA

- |   |  |  |  |
|---|--|--|--|
| <input type="checkbox"/> Blanc (standard)<br><b>White (Std)</b> | <input type="checkbox"/> Vert<br><b>Green</b>    | <input type="checkbox"/> Bleu<br><b>Blue</b>     | <input type="checkbox"/> Couleur personnalisée<br><b>Individual</b>      |
| <input type="checkbox"/> Rouge<br><b>Red</b>                    | <input type="checkbox"/> Orange<br><b>Orange</b> | <input type="checkbox"/> Violet<br><b>Purple</b> | <div style="border: 1px solid black; width: 100px; height: 20px;"></div> |

### Accessoires de dossier

- |  |   |
|--|---|
| <input type="checkbox"/> XP110 Pochette de dossier zippée<br>HT 111.00 € (uniquement avec XP050)<br>TTC 117.11 € <b>Backrest with zip pocket</b> | <input type="checkbox"/> XP170 Toile de dossier avec broderie personnalisée<br>HT 167.00 € (fournir fichier Jpeg et position) Page 11<br>TTC 176.19 € <b>Individual backrest embroidery</b> |
|--|---|

**COUSSIN****Options mousse coussin**

- XP080 Coussin mousse avec housse nylon, sélectionner densité et épaisseur ci-dessous  
**HT 103.00 €** *Cushion foam*  
**TTC 108.67 €**
- En mousse - densité souple (CMS040) *Soft (CMS040)*  En mousse - densité moyenne (CMS050) *Medium (CMS050)*
- Epaisseur 50 mm *50mm*  Epaisseur 75 mm *75mm*  Epaisseur 100 mm *100mm*

**Options housse coussin**

- XP085 Housse de coussin en nylon (noir) - ATTENTION: option XP080 obligatoire  
*Nylon cushion cover*
- XP090 Housse de coussin en toile AirLite (noir - en remplacement de la housse nylon) - ATTENTION: option XP080 obligatoire  
**HT 83.00 €** *Air Lite cushion cover*  
**TTC 87.57 €**
- XP100 Housse de coussin en cuir (noir - en remplacement de la housse nylon) - ATTENTION: option XP080 obligatoire  
**HT 261.00 €** *Leather cushion cover*  
**TTC 275.36 €**

**Coussin et Dossier JAY**

- Coussin JAY - (Tarif selon modèle et taille) *JAY Cushion*  Fiche de mesure du coussin JAY Jointe
- Dossier Coussin JAY - (Tarif selon modèle et taille) *JAY Backrest*  Fiche de mesure du dossier JAY Jointe

**OPTIONS DE CHASSIS**

- XR060 Passants soudés au châssis pour sangle mollets  
**HT 128.00 €** *(pour immobiliser la sangle mollets au châssis)*  
**TTC 135.04 €** *Welded calf strap mounting loops*  
*(To locate calf strap on front frame)*

Préciser hauteur à partir du sol

 mm

- Ou mesure optimisée

**ACCESSOIRES**

- XR080 Roue avant FrontWheel (uniquement avec repose-pieds tubulaire XB010, TGAXB080, XB150)  
**HT 888.00 €** *Frontwheel assembly (Only with tubular style footrest)*  
**TTC 936.84 €**
- XP120 Protections de cadre en néoprène (noir) avec fermeture zippée et logo TIGA  
**HT 91.00 €** *(Protections en nylon noir pour fauteuil équipé de passants pour sangle mollets XR060)*  
**TTC 96.01 €** *Frame protectors Neoprene zip fasten (Black)*
- XP420 Protections de cadre en nylon (noir) avec fermeture velcro  
**HT 61.00 €** *(Protections en nylon noir pour fauteuil équipé de passants pour sangle mollets XR060)*  
**TTC 64.36 €** *Frame protectors Nylon velcro fasten (Black)*
- XR010 Pochette d'assise noire avec velcro  
**HT 49.00 €** *Seat pouch velcro attach (Black)*  
**TTC 51.70 €**
- XR200 Sac à dos pour fauteuil avec logo RGK (noir)  
**HT 82.00 €** *Rucksack with RGK logo (Black)*  
**TTC 86.51 €**
- XR090 Kit outils  
*Tool kit*
- XS060 Sangle mollets  
*Calf strap*

**NOTES COMPLEMENTAIRES****Toile de dossier avec broderie personnalisée**

Veuillez fournir le fichier au format .JPG et la position souhaitée de la broderie

**BARRE DE DOSSIER****AUTRES NOTES :**

Empty grid area for additional notes.

**FABRICATIONS SPECIALES\*** (veuillez préciser ci-dessous le(s) numéro(s) de page et les détails auxquels s'applique la demande hors spécification.

Empty grid area for special fabrication details.

**OFF SPEC REQUEST APPROVED** (for internal RGK office only)

RGK Internal Sign-off

\* Les demandes de fabrications spéciales nécessitent une étude de faisabilité qui peut augmenter le prix de la commande et le délai de fabrication. Toute demande de dimension, d'option ou de cadre ne figurant pas sur le bon de commande sera traitée comme une demande de fabrication spéciale.