

N° CLIENT

TAMPON DE LA SOCIÉTÉ

Poids maximum utilisateur : 120 kg

Poids du fauteuil à partir de : 8,9 kg

Garantie 2 ans

- + Châssis aluminium ouvert avec système de pliage Easy Go
- + Châssis avant droit ou avec adduction/abduction
- + Palettes monobloc pliable
- + Toile de dossier réglable en tension avec pochette
- + Garde-boue en aluminium
- + Roues active à démontage rapide
- + Freins actifs 4.0



# Zenit

## 01 Modèle

◇ : configuration standard  
 ○ : options sans supplément de prix

480F160=1_AA02_C		PRIX PUBLIC HT	PRIX PUBLIC TTC	CODE LPP	MONTANT LPP	PCH
MD 01	Zenit dossier droit (90° par rapport au tube d'assise)	3 222,75€	3 400,00€	9161549	558,99€	558,99€
MD 11	Zenit dossier inclinable, verrouillable et rabattable sur l'assise (-10°/-5°/0°/+5°/+10°) +240g	3 668,25€	3 870,00€	9161555	603,65€	603,65€
MA 08	Matériaux Aluminium	○	○			
MA 12	Matériaux Carbone - Poids utilis.max 100kg Uniquement angulation potence 85° et adduction 2cm	537,44€	567,00€			

## 02 Assise

◇ : configuration standard  
 ○ : options sans supplément de prix

Largeur d'assise en cm (SB)	32	34	36	38	40	42	44	46									
Prof. d'assise en cm (ST)	36	38	40	42	44	46	48	50									
Hauteur d'assise avant en cm	38	39	40	41	42	43	44	45	46	47	48	49	50	51	52	53	54
Hauteur d'assise arrière en cm	37	38	39	40	41	42	43	44	45	46	47	48	49	50			

**Toiles d'assise**

		PRIX PUBLIC HT	PRIX PUBLIC TTC
MC 15	Business avec 1 poche de rangement	41,71€	44,00€
MC 16	Réajustable en tension	0	0
MC 18	Ultra légère	43,60€	46,00€

**Coussins d'assise**

	CODE LPP	MONTANT LPP	PRIX PUBLIC HT	PRIX PUBLIC TTC
MC 01			96,68€	102,00€
MC 29			83,41€	88,00€
MC 02			127,96€	135,00€
MC 05			220,85€	233,00€
MC 30	9362377	34,90€	306,16€	323,00€
MC 20			206,64€	218,00€
MC 21			263,51€	278,00€
MC 22			481,52€	508,00€
MC 23			688,15€	726,00€

**03 Dossier**

◊ : configuration standard  
 O : options sans supplément de prix

**Hauteur de dossier en cm**

25 27,5 30 32,5 35 37,5 40 42,5 45 47,5 50 NON REGLABLE

**Toiles de dossier**

	CODE LPP	MONTANT LPP	PRIX PUBLIC HT	PRIX PUBLIC TTC
MD 05			0	0
MD 03	9362377	34,90€	53,08€	56,00€
MD 18			52,13€	55,00€
MD 06			0	0
MD 80			15,17€	16,00€
MD 81			15,17€	16,00€
MD 44			Joindre la FDM Baxx	



Poignées

POIDS	PRIX PUBLIC HT	PRIX PUBLIC TTC
	0	0
+128g	0	0
+580g	172,51€	182,00€
+108g	170,62€	180,00€
-258g	0	0

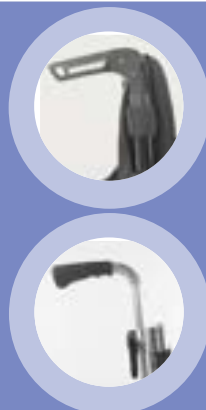

MD 50	Standards, courtes	
MD 51	Standards, longues - NC MD18	📷
MD 55	Poignées longues amovibles, rapportées au dossier, réglables en hauteur et escamotables - NC MD18 et MD11	📷
MD 56	Poignées rabattables	
MD 59	Sans poignées	

04 Protège-vêtements / Accoudoirs

◇ : configuration standard  
○ : options sans supplément de prix

POIDS	PRIX PUBLIC HT	PRIX PUBLIC TTC
	0	0
-256g	265,40€	280,00€
+2 490g	342,18€	361,00€
+2 180g	301,42€	318,00€



ME 02	Garde-boue aluminium standard avec protection néoprène	
ME 04	Garde-boue en carbone	📷
ME 05	Accoudoirs aluminium à manchettes courtes réglables en hauteur NC MH01 - NC MZ51	
ME 06	Accoudoirs aluminium à manchettes longues réglables en hauteur	

05 Potences et Palettes

◇ : configuration standard  
○ : options sans supplément de prix

Potences et châssis

PRIX PUBLIC HT	PRIX PUBLIC TTC
0	0
0	0
0	0
0	0
0	0

MA 20	Angulation de potences 75°
MA 21	Angulation de potences 85°
MA 14	Châssis avec potences droites, 0cm adduction
MA 15	-2cm , adduction (châssis cintré vers l'intérieur)
MA 30	+2cm, abduction (châssis cintré vers l'extérieur) - Compatible largeur assise 42cm

Repose-pieds

POIDS	PRIX PUBLIC HT	PRIX PUBLIC TTC
	75,83€	80,00€
	0	0
-177g	156,40€	165,00€

MB 70	Verrouillage palette monobloc
MB 160	Palette aluminium
MB 180	Palette carbone

**Longueur des jambes (sans le coussin d'assise)**

Longueur de tibia (UL) en cm ..... (réglage possible de 28 à 51cm)  
 Indiquez l'épaisseur du coussin même si celui-ci n'est pas livré par Otto Bock. .... cm

MB 130 Ajustable

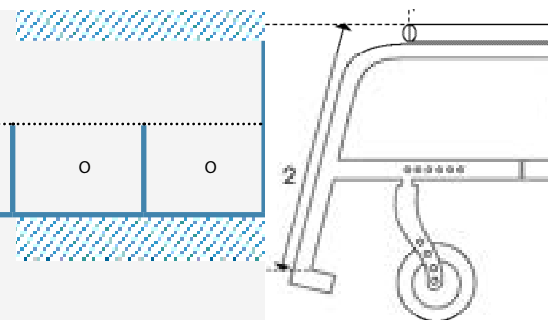

06

**Roues motrices**

◊ : configuration standard  
 O : options sans supplément de prix

		PRIX PUBLIC HT	PRIX PUBLIC TTC
MG 02	24"	O	O
MG 00	25"	O	O
Carrossage fixe	0° 2° 3° 4°		
Centre de gravité mesuré parallèlement au sol	5 6 7 8 9 10 11 12 13 14		
ou prenez le centre de gravité à partir d'un Avantgarde 4 et nous le positionnerons sur votre Zenit			
	A B C D E F G H		



**Jantes arrière**

	POIDS	24"	25"	PRIX PUBLIC HT	PRIX PUBLIC TTC
MG 06	Creuses anti-déjantage			O	O
MG 10	Spinergy SPOX	-360g		578,20€	610,00€
MG 11	Spinergy LX	-400g		727,96€	768,00€
MG 12	Spinergy LX Blade, rayons noirs	-660g		809,48€	854,00€
MG 12	Spinergy LX Blade, rayons blancs	-660g		809,48€	854,00€
MG 15	Infinity ultra-légères - NC MG34	-720g		O	O
MG 150	Infinity ultra-légères couleur Poids utilis. max 140kg - NC MG34	-720g		168,72€	178,00€
Kit couleur jantes + fourches pour Infinity Ultra-légères couleur à choisir ci-dessous:					
	Orange métallique			O	O
	Bleu électrique			O	O
	Rouge cardinal			O	O
	Vert pomme métallique			O	O



### Flasques

			PRIX PUBLIC HT	PRIX PUBLIC TTC
MG 90	Flasques, transparent		117,54€	124,00€
MG 100	Flasques, Graphic		198,10€	209,00€
MG 101	Flasques, Miracle			
MG 102	Flasques, Network			
MG 103	Flasques, Robots			
MG 104	Flasques, Spectrum			

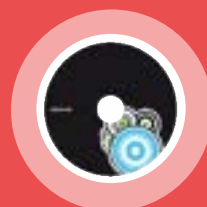

### Pneus

	POIDS	24"	25"	PRIX PUBLIC HT	PRIX PUBLIC TTC
MG 31	Pneus Schwalbe RightRun 1"	•	•	0	0
MG 34	Bandages 1" - NC MG15 et MG150	+344g	•	0	0
MG 37	Pneus Marathon Plus 1" anti-crevaisson	+374g	•	48,34€	51,00€
MG 200	Schwalbe ONE 1"	-226g	•	72,04€	76,00€

### Mains courantes

	POIDS	24"	25"	PRIX PUBLIC HT	PRIX PUBLIC TTC
MG 50	Aluminium noir	•	•	0	0
MG 52	Aluminium anodisé, grand diamètre	-40g	•	0	0
MG 53	Aluminium anodisé, petit diamètre	-120g	•	0	0
MG 54	Aluminium plastifié	+500g	•	127,01€	134,00€
MG 56	Inox poli, grand diamètre	+620g	•	65,40€	69,00€
MG 57	Inox poli, petit diamètre	+580g	•	65,40€	69,00€
MG 65	Gekko, noir anodisé	+580g	•	278,67€	294,00€
MG 63	Curve L, aluminium anodisé	+200g	•	324,17€	342,00€
MG 64	Curve L Grip	+840g	•	352,61€	372,00€

### Montage des mains courantes

		PRIX PUBLIC HT	PRIX PUBLIC TTC
MG 70	Etroit - 15mm	0	0
MG 71	Large - 25mm	0	0

**Système d'axes à démontage rapide**





POIDS	PRIX PUBLIC HT	PRIX PUBLIC TTC
	0	0
+158g	140,28€	148,00€

**Accessoires de roues arrière**

	PRIX PUBLIC HT	PRIX PUBLIC TTC
MG 87 Pompe 14 bars	101,42€	107,00€
MG 88 Pompe Airman électrique	194,31€	205,00€

**07 Roues directrices**

◇ : configuration standard  
O : options sans supplément de prix

		DIMENSIONS	PRIX PUBLIC HT	PRIX PUBLIC TTC
MF 30	4" bandages, noir	100 x 30 mm	O	O
MF 35	4" softroll, jantes aluminium 	100 x 30 mm	159,24€	168,00€
MF 31	5" bandages, noir	125 x 32 mm	O	O
MF 36	5" softroll, jantes aluminium 	126 x 32 mm	159,24€	168,00€
MF 04	5.5" bandages, gris - NC MA21	140 x 45 mm	O	O
MF 05	6" pneumatiques, gris - NC MA21	150 x 32 mm	O	O
MF 32	6" bandages, noir - NC MA21	150 x 36 mm	O	O
MF 37	6" softroll, jantes aluminium - NC MA21 	150 x 32 mm	159,24€	168,00€
MF 90	Axes de fourches à vis 		O	O



**08 Freins**

◇ : configuration standard  
O : options sans supplément de prix

		POIDS	PRIX PUBLIC HT	PRIX PUBLIC TTC
MH 01	Freins actifs 4.0 - NC ME05 		O	O
MH 30	Freins actifs 4.0, poignées longues		O	O
MH 05	Freins ciseaux	-142g	140,28€	148,00€
MH 10	Rallonges de leviers de freins fixes	+70g	33,18€	35,00€
MH 21	Rallonges de leviers de freins emboîtables	+34g	69,19€	73,00€

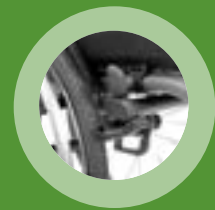

## Accessoires de châssis

◇ : configuration standard  
 ○ : options sans supplément de prix

		POIDS	PRIX PUBLIC HT	PRIX PUBLIC TTC
MA 51	Aide au basculement pour accompagnateur, droit	+270g	101,42€	107,00€
MA 52	Aide au basculement pour accompagnateur, gauche	+270g	101,42€	107,00€
MA 55	Anti-basculer escamotable, droit	+517g	184,83€	195,00€
MA 56	Anti-basculer escamotable, gauche	+517g	184,83€	195,00€
MA 60	Protections de châssis	+42g	89,10€	94,00€
MZ 51	Ceinture avec boucle en métal - NC ME05		64,45€	68,00€
MZ 59	Pochette pour téléphone portable		23,70€	25,00€
MZ 58	Sac pour les roues motrices		98,58€	104,00€
MZ 89	Protection pour axes à démontage rapide		10,43€	11,00€
MZ 70	Kit de transport pour véhicules		283,41€	299,00€
MZ 92	Wheelblades		356,40€	376,00€
MZ 93	Sac à dos		49,29€	52,00€

## Coloris de châssis

◇ : configuration standard  
 ○ : options sans supplément de prix

		PRIX PUBLIC HT	PRIX PUBLIC TTC			PRIX PUBLIC HT	PRIX PUBLIC TTC
001	Gris clair	366,82€	387,00€	002	Anthraxite métallique	366,82€	387,00€
003	Noir profond	366,82€	387,00€	004	Bleu glace	366,82€	387,00€
005	Orange métallique	366,82€	387,00€	009	Pourpre métallique	366,82€	387,00€
010	Bleu électrique	366,82€	387,00€	012	Bleu métallique	366,82€	387,00€
014	Rouge cardinal	366,82€	387,00€	021	Vert pomme métallique	366,82€	387,00€
023	Blanc neige RAL 9016	366,82€	387,00€	027	Gris titane	366,82€	387,00€
039	Noir mat anodisé	○	○	040	Anthraxite mat anodisé	○	○
041	Or mat anodisé	○	○	042	Bleu mat anodisé	○	○
043	Orange mat anodisé	○	○	044	Vert mat anodisé	○	○
045	Violet mat anodisé	○	○	046	Rouge mat anodisé	○	○
048	Noir mat	366,82€	387,00€				

En cas d'incompatibilité entre certaines options, le service client prendra contact avec vous.



MD 03 Toile de dossier réglable en tension



MD 51 Poignées standards longues

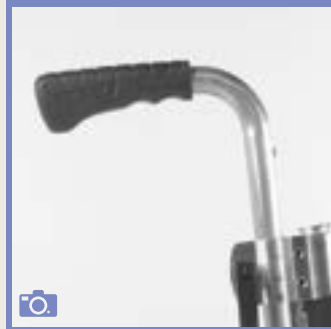

MD 55 Poignées longues amovibles



ME 04 Garde-boue carbone



MG 06 Jantes creuses anti-déjantage



MG 10 Spinergy SPOX

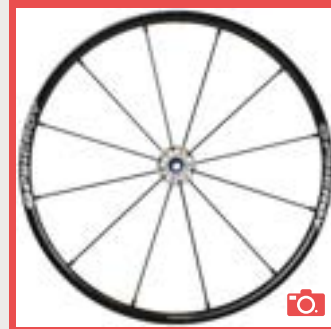

MG 11 Spinergy LX



MG 15 Infinity ultra légères



MG 100 Flasques Graphic

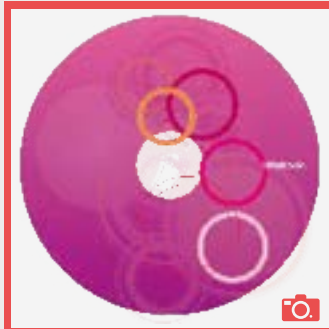

MG 101 Flasques Miracle



MG 102 Flasques Network

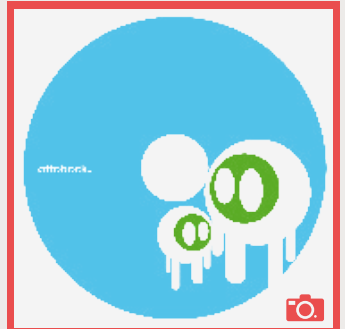

MG 103 Flasques Robots



MG 104 Flasques Spectrum



MF 35/36/ 37 Roues softroll



MF 90 Axes de fourches à vis



MH 01 Freins actifs 4.0