

# FINESSE F380

## FREP CLASSE B

**A.C.A**  
05 56 28 55 01



**baldertech**

RÉVISION : 01.12.2025

## BON DE COMMANDE PROFESSIONNEL

Devis

Commande

Signature  
Bon pour accord

| Adresse de facturation ou code client |
|---------------------------------------|
| Siret :                               |
| Code client :                         |
| Magasin :                             |
| Rue :                                 |
| Ville / CP :                          |
| E-mail :                              |
| Téléphone :                           |

| Adresse de livraison | <input type="checkbox"/> Cocher si identique |
|----------------------|--|
| Siret :              |  |
| Code client :        |  |
| Magasin :            |  |
| Rue :                |  |
| Ville / CP :         |  |
| E-mail :             |  |
| Téléphone :          |  |

### SPÉCIFICATIONS TECHNIQUES - F380

|   |            |   |                   |
|---|------------|---|-------------------|
| <b>Largeur hors tout</b>                    | 64 cm      | <b>Angle du repose-pied</b>             | 0° à 90°          |
| <b>Longueur sans repose-pieds</b>           | 81 cm      | <b>Hauteur d'obstacle max.</b>          | 60 mm             |
| <b>Longueur avec repose-pieds, escamoté</b> | 103 cm     | <b>Vitesse max.</b>                     | 10 km/h avec gyro |
| <b>Largeur du siège</b>                     | 40-48 cm   | <b>Pente max.</b>                       | 6°                |
| <b>Profondeur de siège</b>                  | 40-52,5 cm | <b>Distance de freinage min.</b>        | 1,70 m            |
| <b>Hauteur de l'assise sans coussin</b>     | 35-80 cm   | <b>Autonomie</b>                        | 40 km             |
| <b>Hauteur du dossier</b>                   | 44-62 cm   | <b>Dimensions - roues avant</b>         | 3 x 8"            |
| <b>Hauteur sous le châssis</b>              | 7 cm       | <b>Dimensions - roues arrière</b>       | 2,5 x 3"          |
| <b>Espacement des essieux</b>               | 61,5 cm    | <b>Pression de l'air - roue avant</b>   | 2,06 bar          |
| <b>Poids</b>                                | 134 kg     | <b>Pression de l'air - roue arrière</b> | 3,44 bar          |
| <b>Poids max. de l'utilisateur</b>          | 120 kg     | <b>Largeur de braquage (pivot)</b>      | 1100 mm           |
| <b>Angle du dossier</b>                     | 0° à 90°   | <b>Classe</b>                           | B                 |
| <b>Inclinaison</b>                          | -15° à 45° | <b>Batteries</b>                        | 62 Ah 12V         |
| <b>Poids des batteries</b>                  | 19 kg x2   | <b>Arrimage automatique</b>             | DAHL / Q'STRAIT   |

Garantie constructeur

Garantie : 2 ans

Batterie et chargeur garantie : 1 an

Les pièces d'usures sont exclues du cadre de la garantie

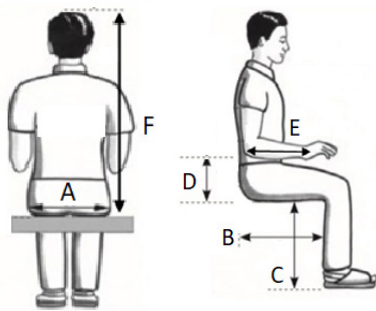

- Option  
 Equipement de série

| INFORMATIONS UTILISATEUR                         |  |
|--|--|
| Utilisateur :                                    |  |
| Poids de l'utilisateur :                         |  |
| <b>A) Largeur d'assise*</b> :                    |  |
| <b>B) Profondeur d'assise*</b> :                 |  |
| <b>C) : Longueur de jambe (UL)* :</b>            |  |
| D) Hauteur accoudoir :                           |  |
| E) Longueur accoudoir :                          |  |
| F) : Hauteur haut de la tête / plaque d'assise : |  |

\*Obligatoire

| MODELE       | ARTICLE | SELECTION                           | HT        | TTC       | LPPR          |
|--------------|---------|-------------------------------------|-----------|-----------|---------------|
| Finesse F380 | 302213  | <input checked="" type="checkbox"/> | 11 071,56 | 11 680,50 | 11 680,50 (1) |

Forfait MAD1 Niveau 3 : 375,00€ (LPPR 4600003)

Forfait de livraison : 50,00€ (LPPR 1215240)

| ADJONCTIONS INCLUSES                      | ARTICLE | SELECTION                           | HT      | TTC  | LPPR     |
|---|---------|-------------------------------------|---------|------|----------|
| Repose jambe électrique                   | -       | <input checked="" type="checkbox"/> | 1184,83 | 1250 | 1250 (3) |
| Supplément pour élévation électrique LIFT | -       | <input checked="" type="checkbox"/> | 1421,80 | 1500 | 1500 (6) |

| ADJONCTIONS DISPONIBLES           | ARTICLE           | SELECTION                | HT     | TTC | LPPR    |
|-----------------------------------|-------------------|--------------------------|--------|-----|---------|
| Supplément appui-tête réglable    | Voir page 10      | <input type="checkbox"/> | 151,66 | 160 | 160 (2) |
| PAP, forfait A membres supérieurs | Voir page 6 et 10 | <input type="checkbox"/> | 568,72 | 600 | 600 (4) |
| PAP, forfait B membres inférieurs | Voir page 8 et 11 | <input type="checkbox"/> | 568,72 | 600 | 600 (5) |

| COULEURS                                    | ARTICLE | SELECTION                | HT     | TTC | LPPR                   |
|---|---------|--------------------------|--------|-----|------------------------|
| Base motrice noir mat                       | -       | <input type="checkbox"/> | -      | -   | -                      |
| Base motrice gris métal foncé               | -       | <input type="checkbox"/> | -      | -   | -                      |
| Base motrice couleur au choix<br>Code RAL : | -       | <input type="checkbox"/> | 805,69 | 850 | Non pris en charge (9) |

(1) **CODE LPPR : 4100012** - VPH, achat neuf, FREP-B, modulaire à propulsion à moteur électrique multiposition - classe B

(2) **CODE LPPR : 4510001** - VPH, adjonction, supplément appui-tête réglable

(3) **CODE LPPR : 4510002** - VPH, adjonction, repose jambe électrique droit et gauche pour FRE

(4) **CODE LPPR : 4510004** - VPH, adjonction, PAP forfait A adjonctions membre supérieur

(5) **CODE LPPR : 4510005** - VPH, adjonction, PAP forfait B adjonctions membre inférieur

(6) **CODE LPPR : 4530002** - VPH, adjonction, supplément pour élévation «électrique» (lift) pour FRE, FREP et FREV

(9) **HORS CODE LPPR** - article non soumis au remboursement de la sécurité sociale. Peut être commandé séparément



## COMMANDES ET JOYSTICKS

| Photo   | Description  | Article            | Choix                    | HT      | TTC      | LPPR          | Note  |
|---|--|--------------------|--------------------------|---------|----------|---------------|---|
|    | Joystick, REM216-A                                       | 300209             | <input type="checkbox"/> | -       | -        |               | <input type="checkbox"/> Gauche<br><input type="checkbox"/> Droite  |
|    | Joystick, REM400-A                                       | 300210             | <input type="checkbox"/> | 1158    | 1 221,69 | Sur devis (7) | <input type="checkbox"/> Gauche<br><input type="checkbox"/> Droite  |
|    | Display, REM500-A  | 300231             | <input type="checkbox"/> | 1694    | 1 787,17 | Sur devis (7) | <input type="checkbox"/> Gauche<br><input type="checkbox"/> Droite  |
|    | All-round Joystick<br>Omni, Mo-Vis<br>(250g)             | 301345             | <input type="checkbox"/> | 1680    | 1 772,40 | Sur devis (7) | <input type="checkbox"/> Gauche<br><input type="checkbox"/> Droite<br><input type="checkbox"/> Autre :<br><input type="checkbox"/> Menton |
|   | Multi Joystick, LiNX,<br>Mo-Vis (50g)                    | 301879             | <input type="checkbox"/> | 2700    | 2 848,50 | Sur devis (7) | <input type="checkbox"/> Gauche<br><input type="checkbox"/> Droite<br><input type="checkbox"/> Autre :<br><input type="checkbox"/> Menton |
|  | Micro Joystick, LiNX,<br>Mo-Vis (8,5g)                   | 301886             | <input type="checkbox"/> | 2792    | 2 945,56 | Sur devis (7) | <input type="checkbox"/> Gauche<br><input type="checkbox"/> Droite<br><input type="checkbox"/> Autre :<br><input type="checkbox"/> Menton |
|  | Bras commande au<br>menton escamotable<br>manuellement   | 301748             | <input type="checkbox"/> | 2088    | 2 202,84 | Sur devis (7) | <input type="checkbox"/> Gauche<br><input type="checkbox"/> Droite  |
|  | Bras commande au<br>menton electriquement<br>escamotable | 301749             | <input type="checkbox"/> | 3732    | 3 937,26 | Sur devis (7) | <input type="checkbox"/> Gauche<br><input type="checkbox"/> Droite  |
|   | Commande au souffle,<br>Linx                             | 301202             | <input type="checkbox"/> | 3512    | 3 705,16 | Sur devis (7) |   |
|  | Joystick tierce<br>personne ACU200-A                     | 300522 +<br>301190 | <input type="checkbox"/> | 1421,80 | 1500     | 1500 (8)      | <input type="checkbox"/> Gauche<br><input type="checkbox"/> Droite  |

(7) CODE LPPR : 455001 - VPH, adjonction spécifique, supplément sur devis pour fauteuil roulant

(8) CODE LPPR : 4530001 - VPH, adjonction, boîtier de commande personnalisé pour FRE, FREP et FREV

## CONTACTEURS - NÉCESSITE REM400

| Photo   | Description   | Article | Choix                    | HT      | TTC    | LPPR          | Note   |
|---|---|---------|--------------------------|---------|--------|---------------|--|
|     | Clavier raccourcis verrins, 10 boutons, 180g, LiNX, Mo-Vis                            | 301092  | <input type="checkbox"/> | 1421,80 | 1500   | 1500 (8)      | <input type="checkbox"/> Gauche<br><input type="checkbox"/> Droite<br><input type="checkbox"/> Autre : |
|     | Clavier raccourcis verrins à languette, 5 languettes (10 boutons), 200g, LiNX, Mo-Vis | 300868  | <input type="checkbox"/> | 1421,80 | 1500   | 1500 (8)      | <input type="checkbox"/> Gauche<br><input type="checkbox"/> Droite<br><input type="checkbox"/> Autre : |
|    | Pikobutton, Ø30mm, 75g, 155cm cable, noir   | 301461  | <input type="checkbox"/> | 158     | 166,69 | Sur devis (7) |  |
|   | Pikobutton, Ø30mm, 125g, 155cm cable, noir  | 301614  | <input type="checkbox"/> | 158     | 166,69 | Sur devis (7) |  |
|   | Pikobutton, Ø30mm, 250g, 155cm cable, noir  | 301615  | <input type="checkbox"/> | 158     | 166,69 | Sur devis (7) |  |
|   | Pikobutton, Ø30mm, water resist, 125g, 155cm, noir                                    | 301460  | <input type="checkbox"/> | 228     | 240,54 | Sur devis (7) |  |
|   | Pikobutton, Ø30mm, 75g, 155cm cable, vert   | 301459  | <input type="checkbox"/> | 158     | 166,69 | Sur devis (7) |  |
|   | Pikobutton, Ø30mm, 125g, 155cm cable, vert  | 301862  | <input type="checkbox"/> | 158     | 166,69 | Sur devis (7) |  |
|   | Pikobutton, Ø30mm, 125g, 155cm cable, rouge   | 301860  | <input type="checkbox"/> | 158     | 166,69 | Sur devis (7) |  |
|   | Buddy Button, Ø65mm, 142g, 152cm cable, bleu  | 1261    | <input type="checkbox"/> | 296     | 312,28 | Sur devis (7) |  |
|   | Buddy Button, Ø65mm, 142g, 152cm cable, rouge   | 1262    | <input type="checkbox"/> | 296     | 312,28 | Sur devis (7) |  |
|   | Buddy Button, Ø65mm, 142g, 152cm cable, jaune   | 11501   | <input type="checkbox"/> | 296     | 312,28 | Sur devis (7) |  |
|  | Microswitch, minicup, Ø25, 140g, 175cm cable  | 9320    | <input type="checkbox"/> | 330     | 348,15 | Sur devis (7) |  |
|   | Twister basic, Ø18mm, 30g, 150cm cable, noir  | 300923  | <input type="checkbox"/> | 174     | 183,57 | Sur devis (7) |  |
|   | Twister basic, Ø18mm, 30g, 150cm cable, vert  | 300864  | <input type="checkbox"/> | 174     | 183,57 | Sur devis (7) |  |
|   | Twister basic, Ø18mm, 30g, 150cm cable, rouge   | 300497  | <input type="checkbox"/> | 174     | 183,57 | Sur devis (7) |  |
|   | Twister bended tube, Ø18mm, 30g, 150cm, noir  | 300926  | <input type="checkbox"/> | 282     | 297,51 | Sur devis (7) |  |
|   | Twister bended tube, Ø18mm, 30g, 150cm, vert  | 300769  | <input type="checkbox"/> | 282     | 297,51 | Sur devis (7) |  |
|   | Twister bended tube, Ø18mm, 30g, 150cm, rouge   | 300498  | <input type="checkbox"/> | 296     | 312,28 | Sur devis (7) |  |
|  | Toggle Switches, pour REM400, LiNX,   | 300442  | <input type="checkbox"/> | 667     | 703,69 | Sur devis (7) |  |

(7) CODE LPPR : 455001 - VPH, adjonction spécifique, supplément sur devis pour fauteuil roulant

(8) CODE LPPR : 4530001 - VPH, adjonction, boîtier de commande personnalisé pour FRE, FREP et FREV

# PLACEMENT DES ÉQUIPEMENTS

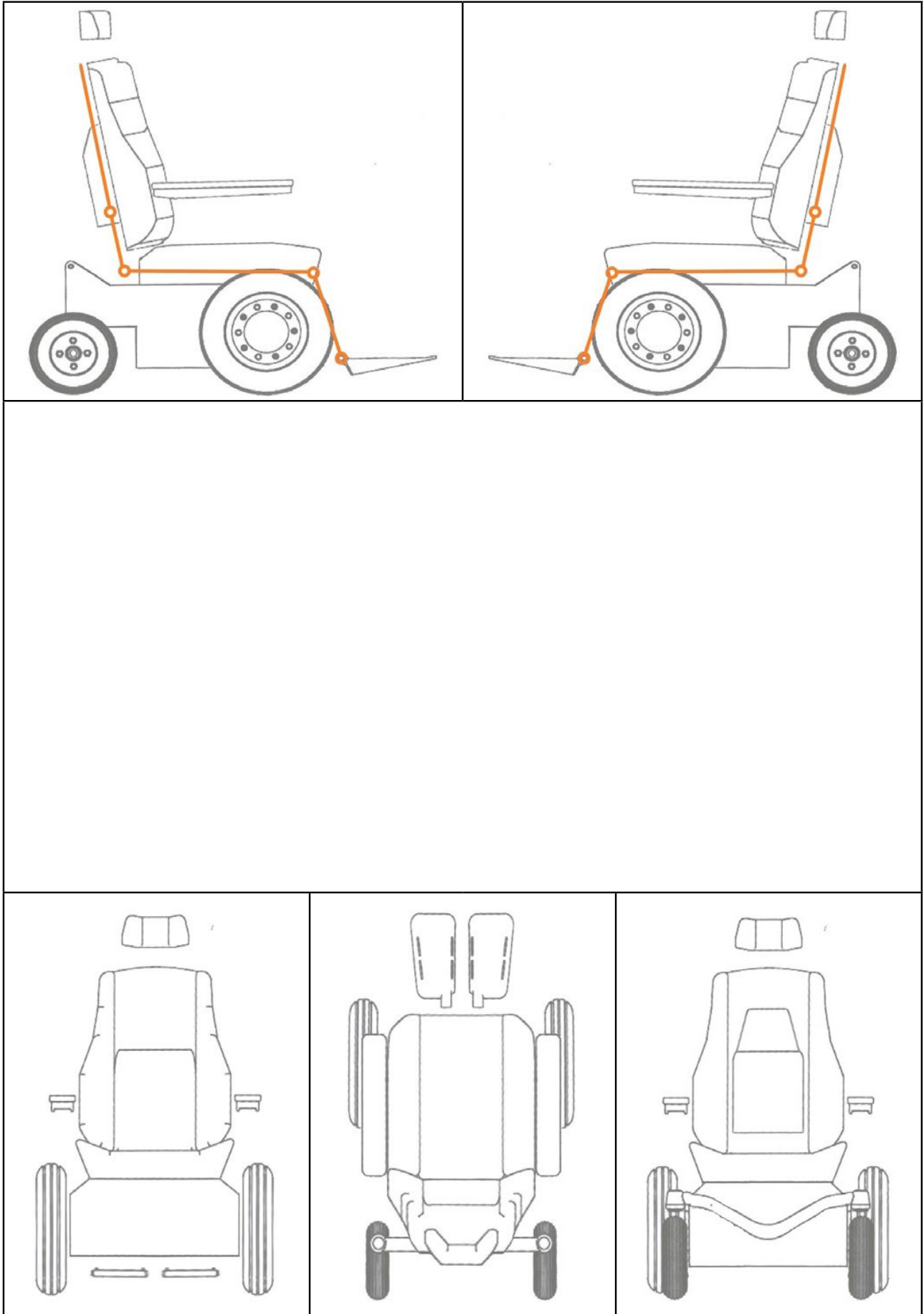

## DOSSIER

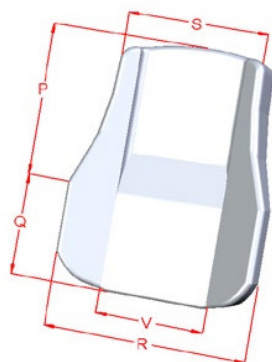

| DOSSIER       | COMFORT 1 | COMFORT 2 | COMFORT 3 | COMFORT 4 | COMFORT 5 | COMFORT 6 |
|---------------|-----------|-----------|-----------|-----------|-----------|-----------|
| P             | 280mm     | 290mm     | 305mm     | 330mm     | 350mm     | 370mm     |
| Q             | 160mm     | 170mm     | 185mm     | 210mm     | 230mm     | 250mm     |
| P+Q : HAUTEUR | 440mm     | 460mm     | 490mm     | 540mm     | 580mm     | 620mm     |
| R : LARGEUR   | 400mm     | 400mm     | 420mm     | 440mm     | 460mm     | 480mm     |
| S             | 270mm     | 270mm     | 290mm     | 310mm     | 330mm     | 350mm     |
| V             | 180mm     | 200mm     | 220mm     | 240mm     | 260mm     | 280mm     |

## COUSSIN AVEC RETOURS LATÉRAUX STANDARD 5CM



| Photo | Description                                   | Article                | Choix                    | HT | TTC | LPPR | Note |
|-------|---|------------------------|--------------------------|----|-----|------|------|
|       | Dossier Comfort 1<br>Largeur 40<br>Hauteur 42 | HP20071195<br>+ 300399 | <input type="checkbox"/> | -  | -   |      |      |
|       | Dossier Comfort 2<br>Largeur 40<br>Hauteur 46 | HP20071196<br>+ 300400 | <input type="checkbox"/> | -  | -   |      |      |
|       | Dossier Comfort 3<br>Largeur 42<br>Hauteur 49 | HP20071197<br>+ 300401 | <input type="checkbox"/> | -  | -   |      |      |
|       | Dossier Comfort 4<br>Largeur 44<br>Hauteur 54 | HP20071198<br>+ 300402 | <input type="checkbox"/> | -  | -   |      |      |
|       | Dossier Comfort 5<br>Largeur 46<br>Hauteur 58 | HP20071199<br>+ 300403 | <input type="checkbox"/> | -  | -   |      |      |
|       | Dossier Comfort 6<br>Largeur 48<br>Hauteur 62 | HP20071200<br>+ 300404 | <input type="checkbox"/> | -  | -   |      |      |
|       | Revêtement nylon                              | -                      | <input type="checkbox"/> | -  | -   |      |      |
|       | Revêtement SKAI                               | HP20083206             | <input type="checkbox"/> | -  | -   |      |      |

## MAINTIENS LATÉRAUX 11CM

| Photo | Description                     | Article | Choix                    | HT | TTC | LPPR    | Note |
|-------|---------------------------------|---------|--------------------------|----|-----|---------|------|
|       | Maintien latéral gauche<br>11cm | -       | <input type="checkbox"/> | -  | -   | 600 (4) |      |
|       | Maintien latéral droit<br>11cm  | -       | <input type="checkbox"/> | -  | -   | 600 (4) |      |

(4) CODE LPPR : 4510004 - VPH, adjonction, PAP forfait A adjonctions membre supérieur

## DOSSIER

| Photo   | Description   | Article    | Choix                               | HT  | TTC    | LPPR          | Notes |
|---|---|------------|-------------------------------------|-----|--------|---------------|-------|
|  | Dossier à compensation <b>inclinable électriquement à 90°</b> | HP20071194 | <input checked="" type="checkbox"/> | -   | -      |               |       |
|  | Coussin lombaire gonflable avec poire de réglage              | 300524-535 | <input type="checkbox"/>            | 300 | 316,50 | Sur devis (7) |       |
| <b>ADJ SPE</b>  | Revetement cuir   | HP20083202 | <input type="checkbox"/>            | 570 | 601,35 | Sur devis (7) |       |

## DOSSIER + COUSSIN SUR MESURE

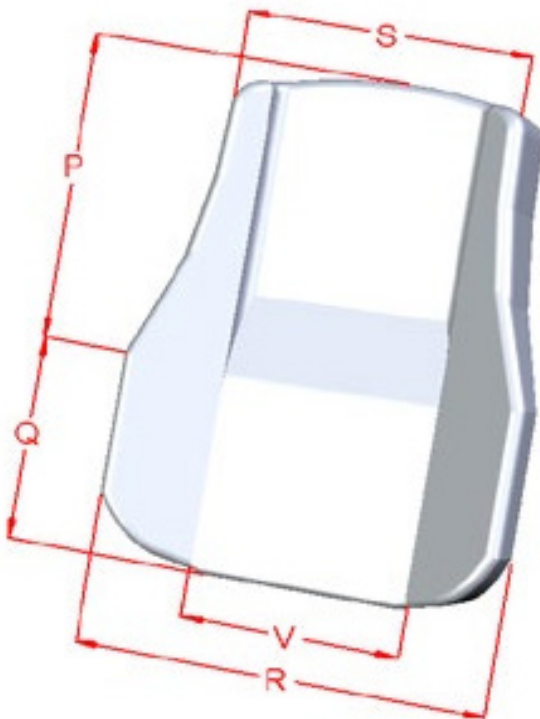
| Description   | Article                       | Choix                    | HT            | TTC | LPPR  | Note |
|---|-------------------------------|--------------------------|---------------|-----|---|------|
| Fabrication spéciale dossier + coussin  | HP20083148<br>+<br>HP20083149 | <input type="checkbox"/> | Sur devis (7) |     | Sur devis (7)   |      |
|  |                               |                          |               |     | P   | cm   |
|   |                               |                          |               |     | Q   | cm   |
|   |                               |                          |               |     | P+Q : HAUTEUR   | cm   |
|   |                               |                          |               |     | R : LARGEUR   | cm   |
|   |                               |                          |               |     | S   | cm   |
|   |                               |                          |               |     | V   | cm   |
|   |                               |                          |               |     | T   | cm   |
|   |                               |                          |               |     | <input type="checkbox"/> Rebords latéraux : 5 cm<br><input type="checkbox"/> Rebords latéraux : 11 cm<br><input type="checkbox"/> Cale lombaire gonflable |      |

(7) CODE LPPR : 455001 - VPH, adjonction spécifique, supplément sur devis pour fauteuil roulant

## ASSISE

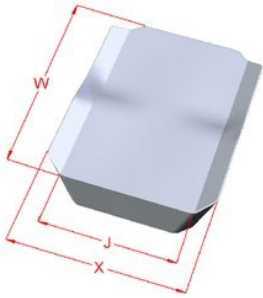

| POS/COMF       | COMFORT 1 | COMFORT 2 | COMFORT 3 | COMFORT 4 | COMFORT 5 | COMFORT 6 |
|----------------|-----------|-----------|-----------|-----------|-----------|-----------|
| W : PROFONDEUR | 400mm     | 425mm     | 450mm     | 475mm     | 500mm     | 525mm     |
| X : LARGEUR    | 400mm     | 400mm     | 420mm     | 440mm     | 460mm     | 480mm     |
| J              | 220mm     | 240mm     | 260mm     | 280mm     | 300mm     | 300mm     |

## COUSSIN D'ASSISE - REBORDS LATÉRAUX STANDARD 2CM

| Photo | Description  | Article                | Choix                    | HT | TTC | LPPR | Note |
|-------|--|------------------------|--------------------------|----|-----|------|------|
|       | Assise Comfort 1 :<br>Largeur 40 ; Profondeur 40   | HP20071152<br>+ 300393 | <input type="checkbox"/> | -  | -   |      |      |
|       | Assise Comfort 2<br>Largeur 40 ; Profondeur 42,5   | HP20071153<br>+ 300394 | <input type="checkbox"/> | -  | -   |      |      |
|       | Assise Comfort 3<br>Largeur 42 ; Profondeur 45     | HP20071154<br>+ 300395 | <input type="checkbox"/> | -  | -   |      |      |
|       | Assise Comfort 4 :<br>Largeur 44 ; Profondeur 47,5 | HP20071155<br>+ 300396 | <input type="checkbox"/> | -  | -   |      |      |
|       | Assise Comfort 5<br>Largeur 46 ; Profondeur 50     | HP20071156<br>+ 300397 | <input type="checkbox"/> | -  | -   |      |      |
|       | Assise Comfort 6<br>Largeur 48 ; Profondeur 52,5   | HP20071157<br>+ 300398 | <input type="checkbox"/> | -  | -   |      |      |
|       | Revêtement nylon                                   | -                      | <input type="checkbox"/> | -  | -   |      |      |
|       | Revêtement SKAI                                    | HP20083206             | <input type="checkbox"/> | -  | -   |      |      |

## BISEAUX LATÉRAUX 7CM

| Photo | Description                  | Article | Choix                    | HT | TTC | LPPR    | Note |
|-------|------------------------------|---------|--------------------------|----|-----|---------|------|
|       | Biseau latéral gauche<br>7cm | -       | <input type="checkbox"/> | -  | -   | 600 (5) |      |
|       | Biseau latéral droit<br>7cm  | -       | <input type="checkbox"/> | -  | -   | 600 (5) |      |

(5) CODE LPPR : 4510005 - VPH, adjonction, PAP forfait B adjonctions membre inférieur

## ASSISE

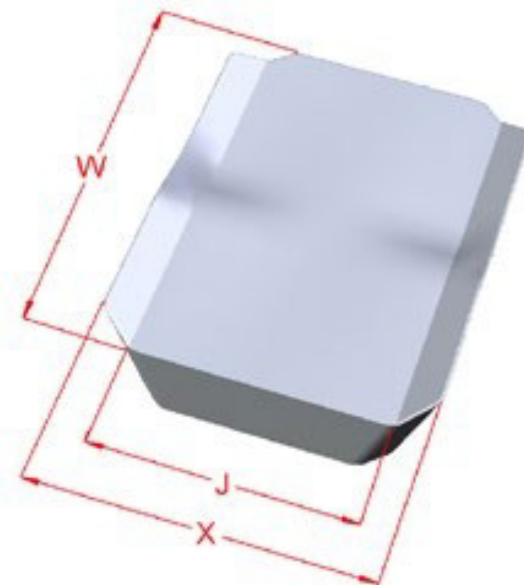

| Photo   | Description     | Article    | Choix                    | HT  | TTC    | LPPR          | Note |
|---------|-----------------|------------|--------------------------|-----|--------|---------------|------|
| ADJ SPE | Revetement cuir | HP20083203 | <input type="checkbox"/> | 466 | 491,63 | Sur devis (7) |      |

## ASSISE + COUSSIN SUR MESURE

| Description  | Article                 | Choix                    | HT        | TTC | LPPR  | Note |
|--|-------------------------|--------------------------|-----------|-----|---|------|
| Fabrication spéciale assise + coussin  | HP20083154 + HP20083155 | <input type="checkbox"/> | Sur devis |     | Sur devis (7)   |      |
|  |                         |                          |           |     | X   | cm   |
|  |                         |                          |           |     | J   | cm   |
|  |                         |                          |           |     | W   | cm   |
|  |                         |                          |           |     | <input type="checkbox"/> Rebords latéraux : 2 cm<br><input type="checkbox"/> Rebords latéraux : 7 cm<br><input type="checkbox"/> Coussin compact (- 2 cm) |      |

(7) CODE LPPR : 455001 - VPH, adjonction spécifique, supplément sur devis pour fauteuil roulant





## APPUI-TÊTE

| Photo   | Description               | Article    | Choix                    | HT  | TTC    | LPPR          | Note |
|---|---------------------------|------------|--------------------------|-----|--------|---------------|------|
|  | Coussin appui-tête adulte | HP20071400 | <input type="checkbox"/> | -   | -      | 160 (2)       |      |
|   | Coussin appui-tête junior | 300557     | <input type="checkbox"/> | -   | -      | 160 (2)       |      |
|  | Support appui-tête        | HP20071414 | <input type="checkbox"/> | -   | -      | 160 (2)       |      |
| <b>ADJ SPE</b>  | Revetement skai           | HP20083207 | <input type="checkbox"/> | 80  | 84,40  | Sur devis (7) |      |
| <b>ADJ SPE</b>  | Revetement cuir           | HP20083204 | <input type="checkbox"/> | 158 | 166,69 | Sur devis (7) |      |

(2) **CODE LPPR : 4510001** - VPH, adjonction, supplément appui-tête réglable

(7) **CODE LPPR : 455001** - VPH, adjonction spécifique, supplément sur devis pour fauteuil roulant

## ACCESSOIRES DE POSITIONNEMENT

| Photo   | Description  | Article    | Choix                    | HT   | TTC     | LPPR          | Note |
|---|--|------------|--------------------------|------|---------|---------------|------|
|  | Plot d'abduction velcro  | HP20071127 | <input type="checkbox"/> | -    | -       | 600 (5)       |      |
|  | Appuis thoraciques escamotables droit (Avec 300947 ou 301429)  | 300949     | <input type="checkbox"/> | -    | -       | 600 (4)       |      |
|   | Appuis thoraciques escamotables gauche (Avec 300947 ou 301429) | 300948     | <input type="checkbox"/> | -    | -       | 600 (4)       |      |
|  | Coussin, Lateral (76mm x 127mm), Stealth                       | 300947     | <input type="checkbox"/> | -    | -       | 600 (4)       |      |
|   | Coussin, Lateral (102mm x 152mm), Stealth                      | 301429     | <input type="checkbox"/> | -    | -       | 600 (4)       |      |
|  | Appuis thoraciques, Comfort 1-3 -8 x 12 cm                     | HP20071117 | <input type="checkbox"/> | 938  | 989,59  | Sur devis (7) |      |
|   | Appuis thoraciques, Comfort 4-6 - 10 x 15 cm                   | HP20071118 | <input type="checkbox"/> | 1058 | 1116,19 | Sur devis (7) |      |

(4) **CODE LPPR : 4510004** - VPH, adjonction, PAP forfait A adjonctions membre supérieur

(5) **CODE LPPR : 4510005** - VPH, adjonction, PAP forfait B adjonctions membre inférieur

(7) **CODE LPPR : 455001** - VPH, adjonction spécifique, supplément sur devis pour fauteuil roulant

## ACCESSOIRES DE POSITIONNEMENT

| Photo   | Description  | Article    | Choix                    | HT  | TTC    | LPPR          | Note |
|---|--|------------|--------------------------|-----|--------|---------------|------|
|    | Cale cuisse, 10 x 15 cm<br>Comfort                                       | HP20071125 | <input type="checkbox"/> | 802 | 846,11 | Sur devis (7) |      |
|    | Cale cuisse<br>escamotable Stealth<br>(Avec 301911, 301912 ou<br>301913) | 301910     | <input type="checkbox"/> | -   | -      | 600 (5)       |      |
|    | Coussin,<br>Small (102mm x<br>102mm), Stealth                            | 301911     | <input type="checkbox"/> | -   | -      | 600 (5)       |      |
|   | Coussin,<br>Medium (102mm x<br>203mm), Stealth                           | 301912     | <input type="checkbox"/> | -   | -      | 600 (5)       |      |
|   | Coussin,<br>Large (102mm x<br>305mm), Stealth                            | 301913     | <input type="checkbox"/> | -   | -      | 600 (5)       |      |
|   | Ceinture thoracique<br>standard  | HP20071106 | <input type="checkbox"/> | 242 | 255,31 | Sur devis (7) |      |
|  | Ceinture thoracique<br>avec capitonnage                                  | HP20070225 | <input type="checkbox"/> | 328 | 346,04 | Sur devis (7) |      |
|  | Ceinture thoracique,<br>Medium, Monoflex, BP                             | 301916     | <input type="checkbox"/> | 374 | 394,57 | Sur devis (7) |      |
|   | Ceinture thoracique,<br>Large, Monoflex, BP                              | 301917     | <input type="checkbox"/> | 314 | 331,27 | Sur devis (7) |      |
|  | Ceinture avec enrouleur  | HP20071101 | <input type="checkbox"/> | 330 | 348,15 | Sur devis (7) |      |
|  | Ceinture avec auto lock  | HP20071104 | <input type="checkbox"/> | -   | -      | 600 (5)       |      |
|  | Harnais, 4-point,<br>medium, PivotFit, BP                                | 301918     | <input type="checkbox"/> | 534 | 563,37 | Sur devis (7) |      |
|   | Harnais, 4-point, large,<br>PivotFit, BP                                 | 301919     | <input type="checkbox"/> | 534 | 563,37 | Sur devis (7) |      |

(5) CODE LPPR : 4510005 - VPH, adjonction, PAP forfait B adjonctions membre inférieur

(7) CODE LPPR : 455001 - VPH, adjonction spécifique, supplément sur devis pour fauteuil roulant

## ACCOUDOIRS ET MANCHETTES

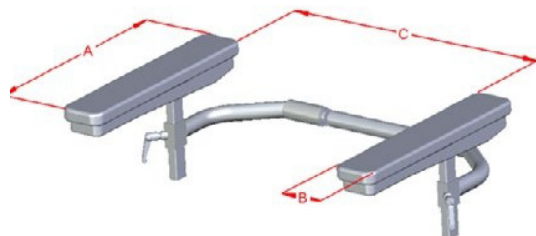

| POS/COMF                          | COMF 1-2   | COMF 3-4  | COMF 5-6 | FAB SPE SUR DEVIS (7) |
|-----------------------------------|--|---|----------|-----------------------|
| A                                 | 300mm  | 375mm   | 450mm    |                       |
| B                                 | 75mm   | 75mm  | 75mm     |                       |
| C                                 | 400mm  | 440mm   | 480mm    |                       |
| Hauteur                           | Hauteur depuis la plaque d'assise jusqu'aux manchettes |   |          |                       |
| Niveau 1 <input type="checkbox"/> | 190mm-290mm  | Info :<br>Par défaut, les accoudoirs sont placés au niveau 2 pour une taille Comf 1-2 et au niveau 3 pour une taille Conf 3-4 et 5-6.<br>F380 : les accoudoirs suivent l'assise.<br>F390 : les accoudoirs suivent le dossier. |          |                       |
| Niveau 2 <input type="checkbox"/> | 215mm-315mm  |   |          |                       |
| Niveau 3 <input type="checkbox"/> | 240mm-340mm  |   |          |                       |
| Niveau 4 <input type="checkbox"/> | 265mm-365mm  |   |          |                       |
| Niveau 5 <input type="checkbox"/> | 290mm-390mm  |   |          |                       |



| Photo | Description  | Article    | Choix                    | HT | TTC | LPPR | Note |
|-------|--|------------|--------------------------|----|-----|------|------|
|       | Accoudoir amovible et hauteur ajustable taille Comfort 1-2 avec protège vêtement | HP20071040 | <input type="checkbox"/> | -  | -   |      |      |
|       | Accoudoir amovible et hauteur ajustable taille Comfort 3-4 avec protège vêtement | HP20071041 | <input type="checkbox"/> | -  | -   |      |      |
|       | Accoudoir amovible et hauteur ajustable taille Comfort 5-6 avec protège vêtement | HP20071042 | <input type="checkbox"/> | -  | -   |      |      |



## MANCHETTES STANDARD L'UNITÉ

| Photo | Description  | Article | Choix                    | HT | TTC | LPPR | Note   |
|-------|--|---------|--------------------------|----|-----|------|--|
|       | Manchettes, Comfort 1/2, l'unité, c-rail - Lo:300mm, La:75mm | 301052  | <input type="checkbox"/> | -  | -   |      | <input type="checkbox"/> Gauche<br><input type="checkbox"/> Droite |
|       | Manchettes, Comfort 3/4, l'unité, c-rail - Lo:375mm, La:80mm | 480380  | <input type="checkbox"/> | -  | -   |      | <input type="checkbox"/> Gauche<br><input type="checkbox"/> Droite |
|       | Manchettes, Comfort 5/6, l'unité, c-rail - Lo:455mm, La:80mm | 480382  | <input type="checkbox"/> | -  | -   |      | <input type="checkbox"/> Gauche<br><input type="checkbox"/> Droite |

(7) CODE LPPR : 455001 - VPH, adjonction spécifique, supplément sur devis pour fauteuil roulant

| MANCHETTES MOUSSE L'UNITÉ   |   |         |                          |     |        |               |  |
|---|---|---------|--------------------------|-----|--------|---------------|--|
| Photo   | Description   | Article | Choix                    | HT  | TTC    | LPPR          | Note   |
|  | Manchettes mousse, Comfort 1/2, Droite/Gauche, C-rail, Lo:300mm, La:75mm, l'unité | 301059  | <input type="checkbox"/> | 342 | 360,81 | Sur devis (7) | <input type="checkbox"/> Gauche<br><input type="checkbox"/> Droite |
|   | Manchettes mousse, Comfort 3/4, Droite/Gauche, C-rail, Lo:375mm, La:75mm, l'unité | 301060  | <input type="checkbox"/> | 342 | 360,81 | Sur devis (7) | <input type="checkbox"/> Gauche<br><input type="checkbox"/> Droite |
|   | Manchettes mousse, Comfort 5/6, Droite/Gauche, C-rail, Lo:450mm, La:75mm, l'unité | 301061  | <input type="checkbox"/> | 342 | 360,81 | Sur devis (7) | <input type="checkbox"/> Gauche<br><input type="checkbox"/> Droite |

| MANCHETTES MOUSSE PROFILÉES L'UNITÉ  |   |         |                          |     |        |               |      |
|--|---|---------|--------------------------|-----|--------|---------------|------|
| Photo  | Description   | Article | Choix                    | HT  | TTC    | LPPR          | Note |
|   | Manchettes, Comfort 1/2, Droite, profile C-rail, Lo:300mm, La:75mm        | 485043  | <input type="checkbox"/> | 338 | 356,59 | Sur devis (7) |      |
|  | Manchettes, Comfort 3/4, Droite, profile, C-rail, Lo:375mm, La:75mm       | 12724   | <input type="checkbox"/> | 338 | 356,59 | Sur devis (7) |      |
|  | Manchettes, Comfort 5/6, Droite, profile, C-rail, Lo:450mm, La:75mm       | 485045  | <input type="checkbox"/> | 338 | 356,59 | Sur devis (7) |      |
|  | Manchettes, Comfort 1/2, Gauche, profile, C-rail, Lo:300mm, La:75mm       | 485044  | <input type="checkbox"/> | 338 | 356,59 | Sur devis (7) |      |
|  | Manchettes, Comfort 3/4, Gauche, profile, C-rail, Lo:375mm, La:75mm       | 12725   | <input type="checkbox"/> | 338 | 356,59 | Sur devis (7) |      |
|  | Manchettes, Comfort 5/6, Gauche, profile, C-rail, E800, Lo:450mm, La:75mm | 485046  | <input type="checkbox"/> | 338 | 356,59 | Sur devis (7) |      |

| MANCHETTES LARGES MOUSSE PROFILÉES L'UNITÉ  |  |         |                          |     |        |               |      |
|---|--|---------|--------------------------|-----|--------|---------------|------|
| Photo   | Description  | Article | Choix                    | HT  | TTC    | LPPR          | Note |
|  | Manchettes, Comfort 1/2, Droite, profile, C-rail, Lo:300mm, La:100mm       | 301058  | <input type="checkbox"/> | 358 | 377,69 | Sur devis (7) |      |
|   | Manchettes, Comfort 3/4, Droite, profile, foam, C-rail, Lo:375mm, La:100mm | 301053  | <input type="checkbox"/> | 358 | 377,69 | Sur devis (7) |      |
|   | Manchettes, Comfort 5/6, Droite, profile, C-rail, Lo:450mm, La:100mm       | 301055  | <input type="checkbox"/> | 358 | 377,69 | Sur devis (7) |      |
|  | Manchettes, Comfort 1/2, Gauche, profile, C-rail, Lo:300mm, La:100mm       | 301057  | <input type="checkbox"/> | 358 | 377,69 | Sur devis (7) |      |
|   | Manchettes, Comfort 3/4, Gauche, profile, C-rail, Lo:375mm, La:100mm       | 301051  | <input type="checkbox"/> | 358 | 377,69 | Sur devis (7) |      |
|   | Manchettes, Comfort 5/6, Gauche, profile, C-rail, Lo:450mm, La:100mm       | 301056  | <input type="checkbox"/> | 358 | 377,69 | Sur devis (7) |      |

(7) CODE LPPR : 455001 - VPH, adjonction spécifique, supplément sur devis pour fauteuil roulant

## REPOSE JAMBES

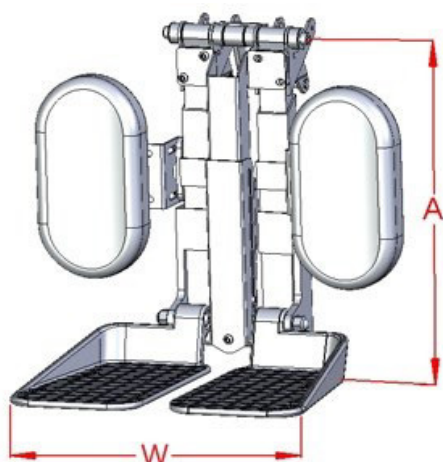



| COMPENSATION   | 100MM | 150MM | 200MM |
|--|-------|-------|-------|
| A- max in  | 230mm | 280mm | 300mm |
| A- max out   | 510mm | 560mm | 610mm |
| W  | 330mm | 330mm | 330mm |
| Info : la mesure est prise lorsque le repose-pieds est à 90° |       |       |       |

## REPOSE-PIEDS

| Photo   | Description  | Article | Choix                    | HT      | TTC  | LPPR     | Note |
|---|--|---------|--------------------------|---------|------|----------|------|
|  | Repose-pieds, compensation électrique, 100mm avec <b>roulettes sous palettes</b> | 301557  | <input type="checkbox"/> | 1184,83 | 1250 | 1250 (3) |      |
|   | Repose-pieds, compensation électrique, 150mm avec <b>roulettes sous palettes</b> | 301558  | <input type="checkbox"/> | 1184,83 | 1250 | 1250 (3) |      |
|   | Repose-pieds, compensation électrique, 200mm avec <b>roulettes sous palettes</b> | 301559  | <input type="checkbox"/> | 1184,83 | 1250 | 1250 (3) |      |

## APPUI-MOLLET

| Photo   | Description                                 | Article    | Choix                    | HT  | TTC    | LPPR          | Note |
|---|---|------------|--------------------------|-----|--------|---------------|------|
|  | Appui-mollet, large (La:14cm H:21cm)        | HP20071060 | <input type="checkbox"/> | -   | -      |               |      |
|   | Appui-mollet, small (La:12cm H:16cm)        | HP20071061 | <input type="checkbox"/> | -   | -      |               |      |
|  | Appui-mollet large (La:12cm H:22cm), mousse | 10155      | <input type="checkbox"/> | 140 | 147,70 | Sur devis (7) |      |
|   | Appui-mollet small (La:12cm H:16cm), mousse | 10156      | <input type="checkbox"/> | 140 | 147,70 | Sur devis (7) |      |

(3) CODE LPPR : 4510002 - VPH, adjonction, repose jambe électrique droit et gauche pour FRE

(7) CODE LPPR : 455001 - VPH, adjonction spécifique, supplément sur devis pour fauteuil roulant

## PALETTES



| POS/SIZE | LARGE | SMALL |
|----------|-------|-------|
| B        | 220mm | 160mm |
| C        | 140mm | 130mm |
| G        | 330mm | 310mm |
| H        | 220mm | 160mm |
| I        | 270mm | 260mm |



| Photo | Description  | Article | Choix                    | HT  | TTC    | LPPR          | Note |
|-------|--|---------|--------------------------|-----|--------|---------------|------|
|       | Palette droite, large<br>(Profondeur : 22cm)                       | 301538  | <input type="checkbox"/> | -   | -      |               |      |
|       | Palette gauche, large<br>(Profondeur : 22cm)                       | 301539  | <input type="checkbox"/> | -   | -      |               |      |
|       | Palette droite, small<br>(Profondeur : 16cm)                       | 301699  | <input type="checkbox"/> | -   | -      |               |      |
|       | Palette gauche, small<br>(Profondeur : 16cm)                       | 301701  | <input type="checkbox"/> | -   | -      |               |      |
|       | Mono palette large, G: 330mm,<br>H: 220mm, I: 270mm,<br>Balder F/L | 301671  | <input type="checkbox"/> | 810 | 854,55 | Sur devis (7) |      |
|       | Mono palette small, G: 310mm,<br>H: 160mm, I: 260mm, Balder J      | 301922  | <input type="checkbox"/> | 810 | 854,55 | Sur devis (7) |      |

## ROUES







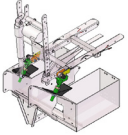

| Photo | Description                   | Article | Choix                    | HT | TTC | LPPR | Note |
|-------|-------------------------------|---------|--------------------------|----|-----|------|------|
|       | Roue, 3.00-8 bandage, gris    | 4626    | <input type="checkbox"/> | -  | -   |      |      |
|       | Roue, 3.00-8 gonflable, gris  | 4627    | <input type="checkbox"/> | -  | -   |      |      |
|       | Roue, 2,50-3, bandage, gris   | 000087  | <input type="checkbox"/> | -  | -   |      |      |
|       | Roue, 2,50-3, gonflable, gris | 000631  | <input type="checkbox"/> | -  | -   |      |      |
|       | Roue, 3.00-8, bandage, noir   | 300266  | <input type="checkbox"/> | -  | -   |      |      |
|       | Roue, 3.00-8, gonflable, noir | 301252  | <input type="checkbox"/> | -  | -   |      |      |
|       | Roue, 2,50-3, bandage, noir   | 300267  | <input type="checkbox"/> | -  | -   |      |      |
|       | Roue, 2,50-3, gonflable, noir | 301812  | <input type="checkbox"/> | -  | -   |      |      |

(7) CODE LPPR : 455001 - VPH, adjonction spécifique, supplément sur devis pour fauteuil roulant

## ARRIMAGE AUTOMATIQUE ET STABILISATEUR DE CONDUITE

| Photo   | Description   | Article    | Choix                    | HT   | TTC     | LPPR          | Note |
|---|---|------------|--------------------------|------|---------|---------------|------|
|  | Support DAHL avec sabot d'arrimage  | HP20071412 | <input type="checkbox"/> | 1710 | 1804,05 | Sur devis (7) |      |
|  | Support Q'straint avec sabot d'arrimage   | QE-9153    | <input type="checkbox"/> | 1710 | 1804,05 | Sur devis (7) |      |
|  | Stabilisateur d'assise permet de stabiliser l'assise en position liftée par réglage mécanique | 300505     | <input type="checkbox"/> | 722  | 761,71  | Sur devis (7) |      |





## AUTRES OPTIONS

| Photo   | Description                                | Article    | Choix                    | HT  | TTC    | LPPR                   | Note |
|---|--|------------|--------------------------|-----|--------|------------------------|------|
|   | Pochette sous accoudoir, 220mm x220mmx30mm | HP20071109 | <input type="checkbox"/> | 142 | 149,81 | Non pris en charge (9) |      |
|  | Panier pour dossier                        | HP20071097 | <input type="checkbox"/> | 208 | 219,44 | Sur devis (7)          |      |
|  | Sac à dos                                  | HP20071112 | <input type="checkbox"/> | 130 | 137,15 | Sur devis (7)          |      |
|  | Support de dossier pour sac                | 301470     | <input type="checkbox"/> | 216 | 227,88 | Sur devis (7)          |      |
|  | Support de dossier pour sac avec crochets  | 301634     | <input type="checkbox"/> | 216 | 227,88 | Sur devis (7)          |      |
|  | Crochets indépendants à monter             | 301344     | <input type="checkbox"/> | 160 | 168,8  | Sur devis (7)          |      |
|  | USB charger, 5,4A (1x2,4A + 1x3A)          | 301840     | <input type="checkbox"/> | 370 | 390,35 | Non pris en charge (9) |      |
|  | Poignet de dossier                         | HP20071145 | <input type="checkbox"/> | 430 | 453,65 | Sur devis (7)          |      |

(7) CODE LPPR : 455001 - VPH, adjonction spécifique, supplément sur devis pour fauteuil roulant

(9) HORS CODE LPPR - article non soumis au remboursement de la sécurité sociale. Peut être commandé séparément

## ADJONCTIONS SPÉCIFIQUES : FONCTION SPÉCIALE

| Photo   | Description   | Article    | Choix                    | HT   | TTC     | LPPR          | Note   |
|---|---|------------|--------------------------|------|---------|---------------|--|
| <b>ADJ SPE</b>  | 4 mémoires de position  | 301577     | <input type="checkbox"/> | 1345 | 1418,98 | Sur devis (7) |  |
| <b>ADJ SPE</b>  | Translation d'assise<br>15 cm vers l'avant<br> | 302135     | <input type="checkbox"/> | 2724 | 2873,82 | Sur devis (7) |  |
| <b>ADJ SPE</b>  | Palette gauche<br>relevable électriquement  | 301847     | <input type="checkbox"/> | 3130 | 3302,15 | Sur devis (7) |  |
| <b>ADJ SPE</b>  | Palette droite<br>relevable électriquement  | 301846     | <input type="checkbox"/> | 3130 | 3302,15 | Sur devis (7) |  |
| <b>ADJ SPE</b>  | Mono palette<br>relevable électriquement  | 301655     | <input type="checkbox"/> | 3544 | 3738,92 | Sur devis (7) |  |
| <b>ADJ SPE</b>  | Fabrication spéciale<br>pantographe escamotable<br>électriquement   | HP20083120 | <input type="checkbox"/> | 3518 | 3711,49 | Sur devis (7) | <input type="checkbox"/> Gauche<br><input type="checkbox"/> Droite<br><input type="checkbox"/> Autre : |
| <b>ADJ SPE</b>  | Fabrication spéciale<br>accoudoir relevable<br>électriquement   | HP20083009 | <input type="checkbox"/> | 3355 | 3539,52 | Sur devis (7) | <input type="checkbox"/> Gauche<br><input type="checkbox"/> Droite                                     |
| <b>ADJ SPE</b>  | Accoudoir hauteur<br>électriquement ajustable   | HP20083017 | <input type="checkbox"/> | 4718 | 4977,49 | Sur devis (7) |  |
|  | Pantographe rabatable<br>vers le bas  | 302063     | <input type="checkbox"/> | 700  | 738,5   | Sur devis (7) | <input type="checkbox"/> Gauche<br><input type="checkbox"/> Droite                                     |
|  | Lumière LED avant arrière   | 301513     | <input type="checkbox"/> | -    | -       |               |  |
|  | Lumière LED avant arrière<br>et clignotants   | 301514     | <input type="checkbox"/> | -    | -       |               |  |

(7) CODE LPPR : 455001 - VPH, adjonction spécifique, supplément sur devis pour fauteuil roulant



## ADJONCTIONS SPÉCIFIQUES : COMMANDES ET JOYSTICKS

| Photo   | Description  | Article    | Choix                    | HT      | TTC     | LPPR          | Note   |
|---|--|------------|--------------------------|---------|---------|---------------|--|
|    | Joystick, REM216-A, lowforce                         | 300973     | <input type="checkbox"/> | 1421,80 | 1500    | 1500 (8)      | <input type="checkbox"/> Gauche  |
|   | Joystick, REM400-B, lowforce                         | 300975     | <input type="checkbox"/> | 1421,80 | 1500    | 1500 (8)      | <input type="checkbox"/> Droite  |
|    | Joystick, CR400-A                                    | 300405     | <input type="checkbox"/> | 1421,80 | 1500    | 1500 (8)      | <input type="checkbox"/> Gauche  |
|   | Joystick, CR400LF-A, lowforce                        | 300406     | <input type="checkbox"/> | 1421,80 | 1500    | 1500 (8)      | <input type="checkbox"/> Droite  |
|    | Pantographe fixe, standard REM216/REM400             | 300906     | <input type="checkbox"/> | 166     | 175,13  | Sur devis (7) | <input type="checkbox"/> Gauche<br><input type="checkbox"/> Droite                                     |
| <b>ADJ SPE</b>  | Fabrication spéciale pantographe escamotable         | HP20083119 | <input type="checkbox"/> | 400     | 422     | Sur devis (7) | <input type="checkbox"/> Gauche<br><input type="checkbox"/> Droite<br><input type="checkbox"/> Autre : |
|   | Harnais pour commande au menton, Mo-Vis              | 301896     | <input type="checkbox"/> | 1421,80 | 1500    | 1500 (8)      |  |
|   | Commande occiput, 3-switch-driving, LiNX             | 301147     | <input type="checkbox"/> | 2300    | 3426,50 | Sur devis (7) |  |
|  | Commande au pied, Linx                               | 301897     | <input type="checkbox"/> | 3544    | 3738,92 | Sur devis (7) | <input type="checkbox"/> Gauche<br><input type="checkbox"/> Droite                                     |
| <b>ADJ SPE</b>  | Support tierce personne sur mesure                   | HP20083114 | <input type="checkbox"/> | 756     | 797,58  | Sur devis (7) |  |
|   | Guidon tierce personne avec bouton d'arrêt d'urgence | HP20071066 | <input type="checkbox"/> | 3814    | 4023,77 | Sur devis (7) |  |
|   | Guidon tierce personne, Scoot Control                | 301203     | <input type="checkbox"/> | 4260    | 4494,30 | Sur devis (7) |  |

(7) CODE LPPR : 455001 - VPH, adjonction spécifique, supplément sur devis pour fauteuil roulant

(8) CODE LPPR : 4530001 - VPH, adjonction, boîtier de commande personnalisé pour FRE, FREP et FREV

## ADJONCTIONS SPÉCIFIQUES : PLAQUE ASSISE ÉVOLUTIVE OU SUR MESURE

| Photo   | Description  | Article    | Choix                    | HT  | TTC     | LPPR          | Note |
|---|--|------------|--------------------------|-----|---------|---------------|------|
|  | Comfort 1-3, ajustable,<br>Plaque d'assise                         | HP20070218 | <input type="checkbox"/> | 600 | 633     | Sur devis (7) |      |
|   | Comfort 4-6, ajustable,<br>Plaque d'assise                         | HP20070219 | <input type="checkbox"/> | 648 | 683,64  | Sur devis (7) |      |
|  | Plaque d'assise, ajustable,<br>La:38-42, Pr:38-45,<br>rebord:2,5cm | HP20071304 | <input type="checkbox"/> | 894 | 943,17  | Sur devis (7) |      |
|   | Plaque d'assise, ajustable,<br>La:42-45, Pr:45-52,<br>rebord:2,5cm | HP20071305 | <input type="checkbox"/> | 914 | 964,27  | Sur devis (7) |      |
|  | Plaque d'assise, ajustable,<br>La:38-42, Pr:38-45,<br>rebord:6cm   | 301925     | <input type="checkbox"/> | 900 | 949,5   | Sur devis (7) |      |
|   | Plaque d'assise, ajustable,<br>La:42-45, Pr:45-52,<br>rebord:6cm   | 301795     | <input type="checkbox"/> | 900 | 949,5   | Sur devis (7) |      |
| <b>ADJ SPE</b>  | Fabrication spéciale<br>plaque d'assise                            | HP20083152 | <input type="checkbox"/> | 739 | 779,645 | Sur devis (7) |      |

(7) CODE LPPR : 455001 - VPH, adjonction spécifique, supplément sur devis pour fauteuil roulant

### ADJONCTIONS SPÉCIFIQUES : APPUI-TÊTE

| Photo   | Description                                    | Article    | Choix                    | HT  | TTC    | LPPR          | Note |
|---|--|------------|--------------------------|-----|--------|---------------|------|
| <b>ADJ SPE</b>  | Fabrication spéciale<br>Support appui-tête     | HP20083126 | <input type="checkbox"/> | 652 | 687,86 | Sur devis (7) |      |
|  | Poignée de verrouillage<br>pour réglage rapide | 300710     | <input type="checkbox"/> | 72  | 75,96  | Sur devis (7) |      |
| <b>ADJ SPE</b>  | Fabrication spéciale<br>Coussin tête           | HP20083127 | <input type="checkbox"/> | 460 | 485,30 | Sur devis (7) |      |

### ADJONCTIONS SPÉCIFIQUES : ACCOUDOIRS ET MANCHETTES

| Photo          | Description                        | Article    | Choix                    | HT  | TTC    | LPPR          | Note |
|----------------|------------------------------------|------------|--------------------------|-----|--------|---------------|------|
| <b>FAB SPE</b> | Fabrication spéciale<br>cale coude | HP20083050 | <input type="checkbox"/> | 494 | 521,17 | Sur devis (7) |      |
| <b>FAB SPE</b> | Fabrication spéciale<br>Manchettes | HP20083001 | <input type="checkbox"/> | 452 | 476,86 | Sur devis (7) |      |

### ADJONCTIONS SPÉCIFIQUES : REPOSE JAMBES

| Photo          | Description                          | Article    | Choix                    | HT  | TTC     | LPPR          | Note |
|----------------|--------------------------------------|------------|--------------------------|-----|---------|---------------|------|
| <b>FAB SPE</b> | Fabrication spéciale<br>Mono palette | HP20083080 | <input type="checkbox"/> | 972 | 1025,46 | Sur devis (7) |      |

### ADJONCTIONS SPÉCIFIQUES : DEMI TABLETTE

| Photo   | Description                                | Article    | Choix                    | HT        | TTC | LPPR          | Note                    |
|---|--|------------|--------------------------|-----------|-----|---------------|-------------------------|
|  | Demi tablette amovible,<br>côté droit      | HP20071081 | <input type="checkbox"/> | 600       | 633 | Sur devis (7) |                         |
|   | Demi tablette amovible,<br>côté gauche     | HP20071082 | <input type="checkbox"/> | 600       | 633 | Sur devis (7) |                         |
| <b>FAB SPE</b>  | Fabrication spéciale,<br>table ou tablette | HP20083032 | <input type="checkbox"/> | Sur devis |     | Sur devis (7) | Longueur :<br>Largeur : |

(7) CODE LPPR : 455001 - VPH, adjonction spécifique, supplément sur devis pour fauteuil roulant

**A.C.A FRANCE 2026**

Tous droits réservés

[info@aca-france.com](mailto:info@aca-france.com)

05 56 28 55 01