

# FINESSE F390

## FREV

**A.C.A**  
05 56 28 55 01

**baldertech**

RÉVISION : 01.12.2025



## BON DE COMMANDE PROFESSIONNEL

Devis

Commande

Signature  
Bon pour accord

Adresse de facturation ou code client
Siret :
Code client :
Magasin :
Rue :
Ville / CP :
E-mail :
Téléphone :

Adresse de livraison <input type="checkbox"/> Cocher si identique
Siret :
Code client :
Magasin :
Rue :
Ville / CP :
E-mail :
Téléphone :

### SPÉCIFICATIONS TECHNIQUES - F390

Largeur hors tout	64 cm	Angle du repose-pied	2° à 90°
Longueur sans repose-pieds	96 cm	Hauteur d'obstacle max.	60 mm
Longueur avec repose-pieds, escamoté	106 cm	Vitesse max.	10 km/h avec gyro
Largeur du siège	40-48 cm	Pente max.	6°
Profondeur de siège	40-52,5 cm	Distance de freinage min.	1,70 m
Hauteur de l'assise sans coussin	35-80 cm	Autonomie	40 km
Hauteur du dossier	44-62 cm	Dimensions - roues avant	3 x 8"
Hauteur sous le châssis	7 cm	Dimensions - roues arrière	2,5 x 3"
Espacement des essieux	61,5 cm	Pression de l'air - roue avant	2,06 bar
Poids	142 kg	Pression de l'air - roue arrière	3,44 bar
Poids max. de l'utilisateur	120 kg	Largeur de braquage (pivot)	1100 mm
Angle du dossier	0° à 90°	Classe	B
Inclinaison	-15° à 25°	Batteries	62 Ah 12V
Poids des batteries	19 kg x2	Arrimage automatique	DAHL / Q'STRAIT

Garantie constructeur

Garantie : 2 ans

Batterie et chargeur garantie : 1 an

Les pièces d'usures sont exclues du cadre de la garantie

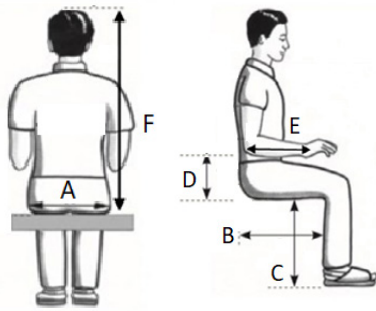

- Option  
 Equipement de série

INFORMATIONS UTILISATEUR	
Utilisateur :	
Poid de l'utilisateur :	
<b>A) Largeur d'assise*</b> :	
<b>B) Profondeur d'assise*</b> :	
<b>C) : Longueur de jambe (UL)* :</b>	
D) Hauteur accoudoir :	
E) Longueur accoudoir :	
F) : Hauteur haut de la tête / plaque d'assise :	

\*Obligatoire

MODELE	ARTICLE	SELECTION	HT	TTC	LPPR
Finesse F390	302209	<input checked="" type="checkbox"/>	19 970,85	21 069,25	21 069,25 (1)

Forfait MAD1 Niveau 3 : 375,00€ (LPPR 4600003)

Forfait de livraison : 50,00€ (LPPR 1215240)

ADJONCTIONS INCLUSES	ARTICLE	SELECTION	HT	TTC	LPPR
Repose jambe électrique	-	<input checked="" type="checkbox"/>	1184,83	1250	1250 (3)
Supplément pour élévation électrique LIFT	-	<input checked="" type="checkbox"/>	1421,80	1500	1500 (6)

ADJONCTIONS DISPONIBLES	ARTICLE	SELECTION	HT	TTC	LPPR
Supplément appui-tête réglable	Voir page 10	<input type="checkbox"/>	151,66	160	160 (2)
PAP, forfait A membres supérieurs	Voir page 6 et 10	<input type="checkbox"/>	568,72	600	600 (4)
PAP, forfait B membres inférieurs	Voir page 8 et 11	<input type="checkbox"/>	568,72	600	600 (5)

COULEURS	ARTICLE	SELECTION	HT	TTC	LPPR
Base motrice noir mat	-	<input type="checkbox"/>	-	-	-
Base motrice gris métal foncé	-	<input type="checkbox"/>	-	-	-
Base motrice couleur au choix Code RAL :	-	<input type="checkbox"/>	805,69	850	Non pris en charge (9)

(1) **CODE LPPR : 4563467** - VPH, achat neuf, FREV, modulaire à propulsion à moteur électrique de verticalisation

(2) **CODE LPPR : 4954630** - VPH, adjonction, supplément appui-tête réglable

(3) **CODE LPPR : 4937991** - VPH, adjonction, repose jambe électrique droit et gauche pour FRE

(4) **CODE LPPR : 4954096** - VPH, adjonction, PAP forfait A adjonctions membre supérieur

(5) **CODE LPPR : 4947601** - VPH, adjonction, PAP forfait B adjonctions membre inférieur

(6) **CODE LPPR : 4941700** - VPH, adjonction, supplément pour élévation «électrique» (lift) pour FRE, FREP et FREV

(9) **HORS CODE LPPR** - article non soumis au remboursement de la sécurité sociale. Peut être commandé séparément

## COMMANDES ET JOYSTICKS

Photo	Description	Article	Choix	HT	TTC	LPPR	Note
	Joystick, REM216-A	300209	<input type="checkbox"/>	-	-		<input type="checkbox"/> Gauche <input type="checkbox"/> Droite
	Joystick, REM400-A	300210	<input type="checkbox"/>	1158	1 221,69	Sur devis (7)	<input type="checkbox"/> Gauche <input type="checkbox"/> Droite
	Display, REM500-A	300231	<input type="checkbox"/>	1694	1 787,17	Sur devis (7)	<input type="checkbox"/> Gauche <input type="checkbox"/> Droite
	All-round Joystick Omni, Mo-Vis (250g)	301345	<input type="checkbox"/>	1680	1 772,40	Sur devis (7)	<input type="checkbox"/> Gauche <input type="checkbox"/> Droite <input type="checkbox"/> Autre : <input type="checkbox"/> Menton
	Multi Joystick, LiNX, Mo-Vis (50g)	301879	<input type="checkbox"/>	2700	2 848,50	Sur devis (7)	<input type="checkbox"/> Gauche <input type="checkbox"/> Droite <input type="checkbox"/> Autre : <input type="checkbox"/> Menton
	Micro Joystick, LiNX, Mo-Vis (8,5g)	301886	<input type="checkbox"/>	2792	2 945,56	Sur devis (7)	<input type="checkbox"/> Gauche <input type="checkbox"/> Droite <input type="checkbox"/> Autre : <input type="checkbox"/> Menton
	Bras commande au menton escamotable manuellement	301748	<input type="checkbox"/>	2088	2 202,84	Sur devis (7)	<input type="checkbox"/> Gauche <input type="checkbox"/> Droite
	Bras commande au menton electriquement escamotable	301749	<input type="checkbox"/>	3732	3 937,26	Sur devis (7)	<input type="checkbox"/> Gauche <input type="checkbox"/> Droite
	Commande au souffle, Linx	301202	<input type="checkbox"/>	3512	3 705,16	Sur devis (7)	
	Joystick tierce personne ACU200-A	300522 + 301190	<input type="checkbox"/>	1421,80	1500	1500 (8)	<input type="checkbox"/> Gauche <input type="checkbox"/> Droite

(7) CODE LPPR : 4960062 - VPH, adjonction spécifique, supplément sur devis pour fauteuil roulant

(8) CODE LPPR : 4965183 - VPH, adjonction, boîtier de commande personnalisé pour FRE, FREP et FREV

## CONTACTEURS - NÉCESSITE REM400

Photo	Description	Article	Choix	HT	TTC	LPPR	Note
	Clavier raccourcis verrins, 10 boutons, 180g, LiNX, Mo-Vis	301092	<input type="checkbox"/>	1421,80	1500	1500 (8)	<input type="checkbox"/> Gauche <input type="checkbox"/> Droite <input type="checkbox"/> Autre :
	Clavier raccourcis verrins à languette, 5 languettes (10 boutons), 200g, LiNX, Mo-Vis	300868	<input type="checkbox"/>	1421,80	1500	1500 (8)	<input type="checkbox"/> Gauche <input type="checkbox"/> Droite <input type="checkbox"/> Autre :
	Pikobutton, Ø30mm, 75g, 155cm cable, noir	301461	<input type="checkbox"/>	158	166,69	Sur devis (7)	
	Pikobutton, Ø30mm, 125g, 155cm cable, noir	301614	<input type="checkbox"/>	158	166,69	Sur devis (7)	
	Pikobutton, Ø30mm, 250g, 155cm cable, noir	301615	<input type="checkbox"/>	158	166,69	Sur devis (7)	
	Pikobutton, Ø30mm, water resist, 125g, 155cm, noir	301460	<input type="checkbox"/>	228	240,54	Sur devis (7)	
	Pikobutton, Ø30mm, 75g, 155cm cable, vert	301459	<input type="checkbox"/>	158	166,69	Sur devis (7)	
	Pikobutton, Ø30mm, 125g, 155cm cable, vert	301862	<input type="checkbox"/>	158	166,69	Sur devis (7)	
	Pikobutton, Ø30mm, 125g, 155cm cable, rouge	301860	<input type="checkbox"/>	158	166,69	Sur devis (7)	
	Buddy Button, Ø65mm, 142g, 152cm cable, bleu	1261	<input type="checkbox"/>	296	312,28	Sur devis (7)	
	Buddy Button, Ø65mm, 142g, 152cm cable, rouge	1262	<input type="checkbox"/>	296	312,28	Sur devis (7)	
	Buddy Button, Ø65mm, 142g, 152cm cable, jaune	11501	<input type="checkbox"/>	296	312,28	Sur devis (7)	
	Microswitch, minicup, Ø25, 140g, 175cm cable	9320	<input type="checkbox"/>	330	348,15	Sur devis (7)	
	Twister basic, Ø18mm, 30g, 150cm cable, noir	300923	<input type="checkbox"/>	174	183,57	Sur devis (7)	
	Twister basic, Ø18mm, 30g, 150cm cable, vert	300864	<input type="checkbox"/>	174	183,57	Sur devis (7)	
	Twister basic, Ø18mm, 30g, 150cm cable, rouge	300497	<input type="checkbox"/>	174	183,57	Sur devis (7)	
	Twister bended tube, Ø18mm, 30g, 150cm, noir	300926	<input type="checkbox"/>	282	297,51	Sur devis (7)	
	Twister bended tube, Ø18mm, 30g, 150cm, vert	300769	<input type="checkbox"/>	282	297,51	Sur devis (7)	
	Twister bended tube, Ø18mm, 30g, 150cm, rouge	300498	<input type="checkbox"/>	296	312,28	Sur devis (7)	
	Toggle Switches, pour REM400, LiNX,	300442	<input type="checkbox"/>	667	703,69	Sur devis (7)	

(7) CODE LPPR : 4960062 - VPH, adjonction spécifique, supplément sur devis pour fauteuil roulant

(8) CODE LPPR : 4965183 - VPH, adjonction, boîtier de commande personnalisé pour FRE, FREP et FREV

# PLACEMENT DES ÉQUIPEMENTS

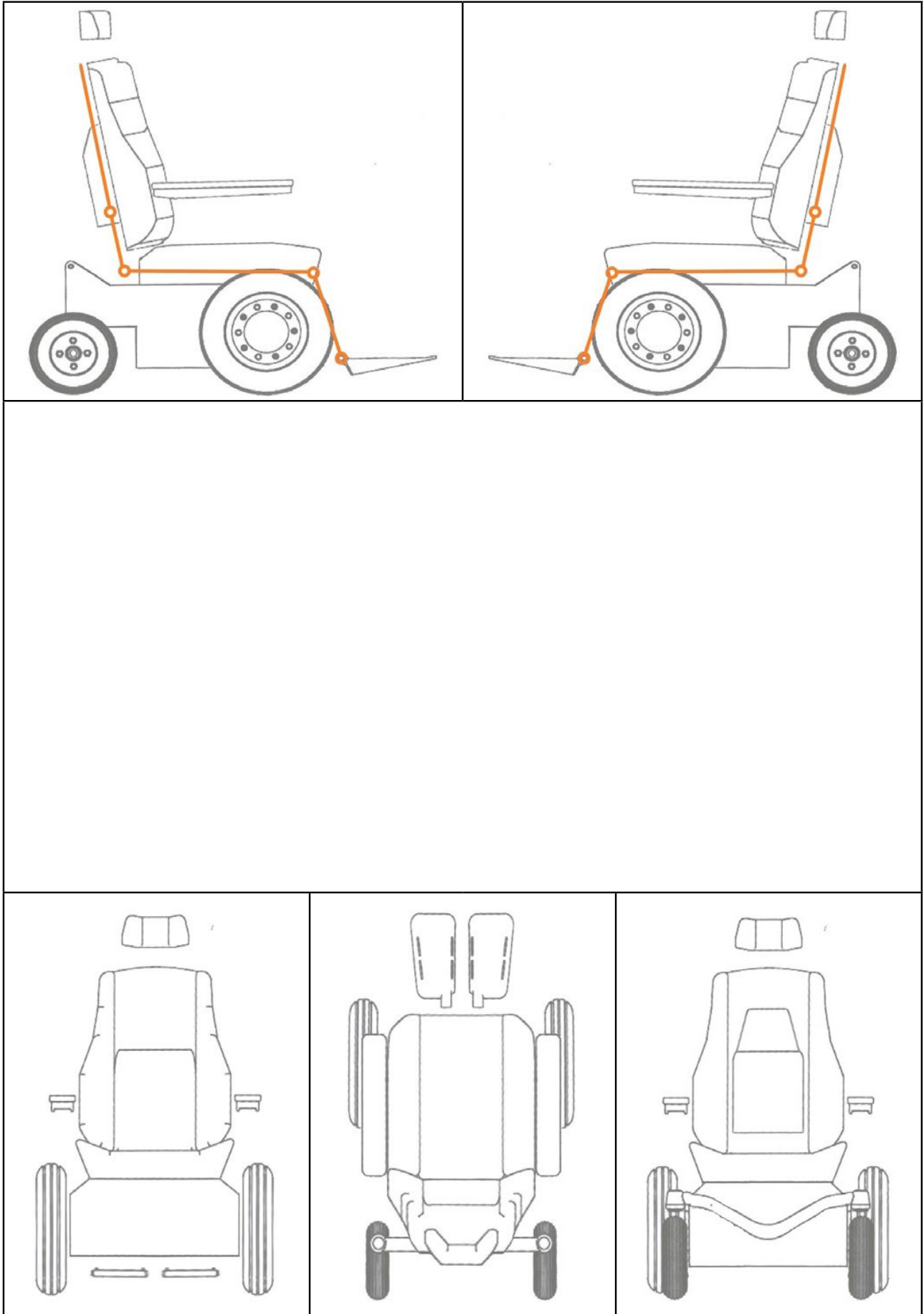

## DOSSIER

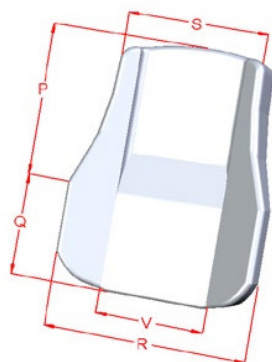

DOSSIER	COMFORT 1	COMFORT 2	COMFORT 3	COMFORT 4	COMFORT 5	COMFORT 6
P	280mm	290mm	305mm	330mm	350mm	370mm
Q	160mm	170mm	185mm	210mm	230mm	250mm
P+Q : HAUTEUR	440mm	460mm	490mm	540mm	580mm	620mm
R : LARGEUR	400mm	400mm	420mm	440mm	460mm	480mm
S	270mm	270mm	290mm	310mm	330mm	350mm
V	180mm	200mm	220mm	240mm	260mm	280mm

## COUSSIN AVEC RETOURS LATÉRAUX STANDARD 5CM



Photo	Description	Article	Choix	HT	TTC	LPPR	Note
	Dossier Comfort 1 Largeur 40 Hauteur 42	HP20071195 + 300399	<input type="checkbox"/>	-	-		
	Dossier Comfort 2 Largeur 40 Hauteur 46	HP20071196 + 300400	<input type="checkbox"/>	-	-		
	Dossier Comfort 3 Largeur 42 Hauteur 49	HP20071197 + 300401	<input type="checkbox"/>	-	-		
	Dossier Comfort 4 Largeur 44 Hauteur 54	HP20071198 + 300402	<input type="checkbox"/>	-	-		
	Dossier Comfort 5 Largeur 46 Hauteur 58	HP20071199 + 300403	<input type="checkbox"/>	-	-		
	Dossier Comfort 6 Largeur 48 Hauteur 62	HP20071200 + 300404	<input type="checkbox"/>	-	-		
	Revêtement nylon	-	<input type="checkbox"/>	-	-		
	Revêtement SKAI	HP20083206	<input type="checkbox"/>	-	-		

## MAINTIENS LATÉRAUX 11CM

Photo	Description	Article	Choix	HT	TTC	LPPR	Note
	Maintien latéral gauche 11cm	-	<input type="checkbox"/>	-	-	600 (4)	
	Maintien latéral droit 11cm	-	<input type="checkbox"/>	-	-	600 (4)	

(4) CODE LPPR : 4954096 - VPH, adjonction, PAP forfait A adjonctions membre supérieur

## DOSSIER

Photo	Description	Article	Choix	HT	TTC	LPPR	Notes
	Dossier à compensation <b>inclinable électriquement à 90°</b>	HP20071194	<input checked="" type="checkbox"/>	-	-		
	Coussin lombaire gonflable avec poire de réglage	300524-535	<input type="checkbox"/>	300	316,50	Sur devis (7)	
<b>ADJ SPE</b>	Revetement cuir	HP20083202	<input type="checkbox"/>	570	601,35	Sur devis (7)	

## DOSSIER + COUSSIN SUR MESURE

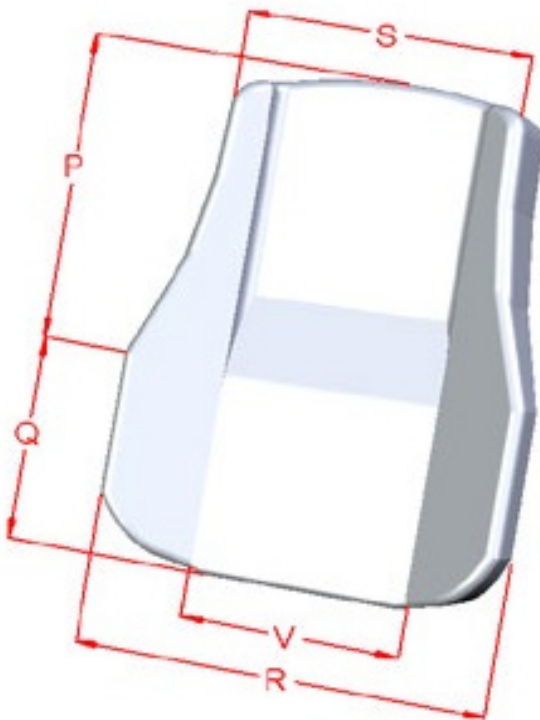
Description	Article	Choix	HT	TTC	LPPR	Note
Fabrication spéciale dossier + coussin	HP20083148 + HP20083149	<input type="checkbox"/>	Sur devis (7)		Sur devis (7)	
					P	cm
					Q	cm
					P+Q : HAUTEUR	cm
					R : LARGEUR	cm
					S	cm
					V	cm
					T	cm
					<input type="checkbox"/> Rebords latéraux : 5 cm <input type="checkbox"/> Rebords latéraux : 11 cm <input type="checkbox"/> Cale lombaire gonflable	

(7) CODE LPPR : 4960062 - VPH, adjonction spécifique, supplément sur devis pour fauteuil roulant

## ASSISE

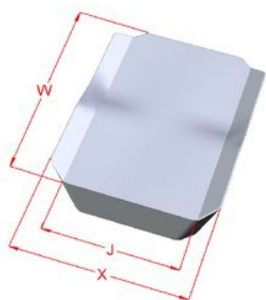

POS/COMF	COMFORT 1	COMFORT 2	COMFORT 3	COMFORT 4	COMFORT 5	COMFORT 6
W : PROFONDEUR	400mm	425mm	450mm	475mm	500mm	525mm
X : LARGEUR	400mm	400mm	420mm	440mm	460mm	480mm
J	220mm	240mm	260mm	280mm	300mm	300mm

## COUSSIN D'ASSISE - REBORDS LATÉRAUX STANDARD 2CM

Photo	Description	Article	Choix	HT	TTC	LPPR	Note
	Assise Comfort 1 : Largeur 40 ; Profondeur 40	HP20071152 + 300393	<input type="checkbox"/>	-	-		
	Assise Comfort 2 Largeur 40 ; Profondeur 42,5	HP20071153 + 300394	<input type="checkbox"/>	-	-		
	Assise Comfort 3 Largeur 42 ; Profondeur 45	HP20071154 + 300395	<input type="checkbox"/>	-	-		
	Assise Comfort 4 : Largeur 44 ; Profondeur 47,5	HP20071155 + 300396	<input type="checkbox"/>	-	-		
	Assise Comfort 5 Largeur 46 ; Profondeur 50	HP20071156 + 300397	<input type="checkbox"/>	-	-		
	Assise Comfort 6 Largeur 48 ; Profondeur 52,5	HP20071157 + 300398	<input type="checkbox"/>	-	-		
	Revêtement nylon	-	<input type="checkbox"/>	-	-		
	Revêtement SKAI	HP20083206	<input type="checkbox"/>	-	-		

## BISEAUX LATÉRAUX 7CM

Photo	Description	Article	Choix	HT	TTC	LPPR	Note
	Biseau latéral gauche 7cm	-	<input type="checkbox"/>	-	-	600 (5)	
	Biseau latéral droit 7cm	-	<input type="checkbox"/>	-	-	600 (5)	

(5) CODE LPPR : 4947601 - VPH, adjonction, PAP forfait B adjonctions membre inférieur

## ASSISE



Photo	Description	Article	Choix	HT	TTC	LPPR	Note
ADJ SPE	Revetement cuir	HP20083203	<input type="checkbox"/>	466	491,63	Sur devis (7)	

## ASSISE + COUSSIN SUR MESURE

Description	Article	Choix	HT	TTC	LPPR	Note
Fabrication spéciale assise + coussin	HP20083154 + HP20083155	<input type="checkbox"/>	Sur devis		Sur devis (7)	
					X	cm
					J	cm
					W	cm
					<input type="checkbox"/> Rebords latéraux : 2 cm <input type="checkbox"/> Rebords latéraux : 7 cm <input type="checkbox"/> Coussin compact (- 2 cm)	

(7) CODE LPPR : 4960062 - VPH, adjonction spécifique, supplément sur devis pour fauteuil roulant





## APPUI-TÊTE

Photo	Description	Article	Choix	HT	TTC	LPPR	Note
	Coussin appui-tête adulte	HP20071400	<input type="checkbox"/>	-	-	160 (2)	
	Coussin appui-tête junior	300557	<input type="checkbox"/>	-	-	160 (2)	
	Support appui-tête	HP20071414	<input type="checkbox"/>	-	-	160 (2)	
<b>ADJ SPE</b>	Revetement skai	HP20083207	<input type="checkbox"/>	80	84,40	Sur devis (7)	
<b>ADJ SPE</b>	Revetement cuir	HP20083204	<input type="checkbox"/>	158	166,69	Sur devis (7)	

(2) **CODE LPPR : 4954630** - VPH, adjonction, supplément appui-tête réglable

(7) **CODE LPPR : 4960062** - VPH, adjonction spécifique, supplément sur devis pour fauteuil roulant

## ACCESSOIRES DE POSITIONNEMENT

Photo	Description	Article	Choix	HT	TTC	LPPR	Note
	Appuis rotuliens auto lock, Taille confort 1-2	HP20071131	<input type="checkbox"/>	-	-		
	Appuis rotuliens auto lock, Taille confort 3-6	HP20071133	<input type="checkbox"/>	-	-		
	Plot d'abduction velcro	HP20071127	<input type="checkbox"/>	-	-	600 (5)	
	Appuis thoraciques escamotables droit (Avec 300947 ou 301429)	300949	<input type="checkbox"/>	-	-	600 (4)	
	Appuis thoraciques escamotables gauche (Avec 300947 ou 301429)	300948	<input type="checkbox"/>	-	-	600 (4)	
	Coussin, Lateral (76mm x 127mm), Stealth	300947	<input type="checkbox"/>	-	-	600 (4)	
	Coussin, Lateral (102mm x 152mm), Stealth	301429	<input type="checkbox"/>	-	-	600 (4)	
	Appuis thoraciques, Comfort 1-3 - 8 x 12 cm	HP20071117	<input type="checkbox"/>	938	989,59	Sur devis (7)	
	Appuis thoraciques, Comfort 4-6 - 10 x 15 cm	HP20071118	<input type="checkbox"/>	1058	1116,19	Sur devis (7)	

(4) **CODE LPPR : 4954096** - VPH, adjonction, PAP forfait A adjonctions membre supérieur

(5) **CODE LPPR : 4947601** - VPH, adjonction, PAP forfait B adjonctions membre inférieur

(7) **CODE LPPR : 4960062** - VPH, adjonction spécifique, supplément sur devis pour fauteuil roulant

## ACCESSOIRES DE POSITIONNEMENT

Photo	Description	Article	Choix	HT	TTC	LPPR	Note
	Cale cuisse, 10 x 15 cm Comfort	HP20071125	<input type="checkbox"/>	802	846,11	Sur devis (7)	
	Cale cuisse escamotable Stealth (Avec 301911, 301912 ou 301913)	301910	<input type="checkbox"/>	-	-	600 (5)	
	Coussin, Small (102mm x 102mm), Stealth	301911	<input type="checkbox"/>	-	-	600 (5)	
	Coussin, Medium (102mm x 203mm), Stealth	301912	<input type="checkbox"/>	-	-	600 (5)	
	Coussin, Large (102mm x 305mm), Stealth	301913	<input type="checkbox"/>	-	-	600 (5)	
	Ceinture thoracique standard	HP20071106	<input checked="" type="checkbox"/>	-	-		
	Ceinture thoracique avec capitonnage	HP20070225	<input type="checkbox"/>	328	346,04	Sur devis (7)	
	Ceinture thoracique, Medium, Monoflex, BP	301916	<input type="checkbox"/>	374	394,57	Sur devis (7)	
	Ceinture thoracique, Large, Monoflex, BP	301917	<input type="checkbox"/>	314	331,27	Sur devis (7)	
	Ceinture avec enrouleur	HP20071101	<input type="checkbox"/>	330	348,15	Sur devis (7)	
	Ceinture avec auto lock	HP20071104	<input type="checkbox"/>	-	-	600 (5)	
	Harnais, 4-point, medium, PivotFit, BP	301918	<input type="checkbox"/>	534	563,37	Sur devis (7)	
	Harnais, 4-point, large, PivotFit, BP	301919	<input type="checkbox"/>	534	563,37	Sur devis (7)	

(5) **CODE LPPR : 4947601** - VPH, adjonction, PAP forfait B adjonctions membre inférieur

(7) **CODE LPPR : 4960062** - VPH, adjonction spécifique, supplément sur devis pour fauteuil roulant

## ACCOUDOIRS ET MANCHETTES

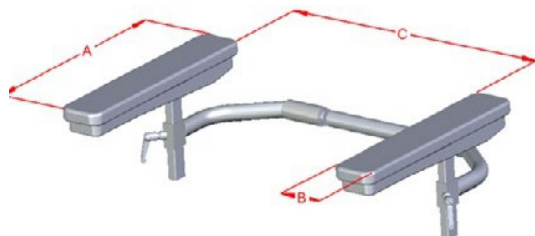

POS/COMF	COMF 1-2	COMF 3-4	COMF 5-6	FAB SPE SUR DEVIS (7)
A	300mm	375mm	450mm	
B	75mm	75mm	75mm	
C	400mm	440mm	480mm	
Hauteur	Hauteur depuis la plaque d'assise jusqu'aux manchettes			
Niveau 1 <input type="checkbox"/>	190mm-290mm	Info : Par défaut, les accoudoirs sont placés au niveau 2 pour une taille Comf 1-2 et au niveau 3 pour une taille Conf 3-4 et 5-6. F390 : les accoudoirs suivent l'assise. F390 : les accoudoirs suivent le dossier.		
Niveau 2 <input type="checkbox"/>	215mm-315mm			
Niveau 3 <input type="checkbox"/>	240mm-340mm			
Niveau 4 <input type="checkbox"/>	265mm-365mm			
Niveau 5 <input type="checkbox"/>	290mm-390mm			



Photo	Description	Article	Choix	HT	TTC	LPPR	Note
	Accoudoir amovible et hauteur ajustable taille Comfort 1-2 avec protège vêtement	HP20071040	<input type="checkbox"/>	-	-		
	Accoudoir amovible et hauteur ajustable taille Comfort 3-4 avec protège vêtement	HP20071041	<input type="checkbox"/>	-	-		
	Accoudoir amovible et hauteur ajustable taille Comfort 5-6 avec protège vêtement	HP20071042	<input type="checkbox"/>	-	-		



## MANCHETTES STANDARD L'UNITÉ

Photo	Description	Article	Choix	HT	TTC	LPPR	Note
	Manchettes, Comfort 1/2, l'unité, c-rail - Lo:300mm, La:75mm	301052	<input type="checkbox"/>	-	-		<input type="checkbox"/> Gauche <input type="checkbox"/> Droite
	Manchettes, Comfort 3/4, l'unité, c- rail - Lo:375mm, La:80mm	480380	<input type="checkbox"/>	-	-		<input type="checkbox"/> Gauche <input type="checkbox"/> Droite
	Manchettes, Comfort 5/6, l'unité, c-rail - Lo:455mm, La:80mm	480382	<input type="checkbox"/>	-	-		<input type="checkbox"/> Gauche <input type="checkbox"/> Droite

(7) CODE LPPR : 4960062 - VPH, adjonction spécifique, supplément sur devis pour fauteuil roulant

MANCHETTES MOUSSE L'UNITÉ							
Photo	Description	Article	Choix	HT	TTC	LPPR	Note
	Manchettes mousse, Comfort 1/2, Droite/Gauche, C-rail, Lo:300mm, La:75mm, l'unité	301059	<input type="checkbox"/>	342	360,81	Sur devis (7)	<input type="checkbox"/> Gauche <input type="checkbox"/> Droite
	Manchettes mousse, Comfort 3/4, Droite/Gauche, C-rail, Lo:375mm, La:75mm, l'unité	301060	<input type="checkbox"/>	342	360,81	Sur devis (7)	<input type="checkbox"/> Gauche <input type="checkbox"/> Droite
	Manchettes mousse, Comfort 5/6, Droite/Gauche, C-rail, Lo:450mm, La:75mm, l'unité	301061	<input type="checkbox"/>	342	360,81	Sur devis (7)	<input type="checkbox"/> Gauche <input type="checkbox"/> Droite

MANCHETTES MOUSSE PROFILÉES L'UNITÉ							
Photo	Description	Article	Choix	HT	TTC	LPPR	Note
	Manchettes, Comfort 1/2, Droite, profile C-rail, Lo:300mm, La:75mm	485043	<input type="checkbox"/>	338	356,59	Sur devis (7)	
	Manchettes, Comfort 3/4, Droite, profile, C-rail, Lo:375mm, La:75mm	12724	<input type="checkbox"/>	338	356,59	Sur devis (7)	
	Manchettes, Comfort 5/6, Droite, profile, C-rail, Lo:450mm, La:75mm	485045	<input type="checkbox"/>	338	356,59	Sur devis (7)	
	Manchettes, Comfort 1/2, Gauche, profile, C-rail, Lo:300mm, La:75mm	485044	<input type="checkbox"/>	338	356,59	Sur devis (7)	
	Manchettes, Comfort 3/4, Gauche, profile, C-rail, Lo:375mm, La:75mm	12725	<input type="checkbox"/>	338	356,59	Sur devis (7)	
	Manchettes, Comfort 5/6, Gauche, profile, C-rail, E800, Lo:450mm, La:75mm	485046	<input type="checkbox"/>	338	356,59	Sur devis (7)	

MANCHETTES LARGES MOUSSE PROFILÉES L'UNITÉ							
Photo	Description	Article	Choix	HT	TTC	LPPR	Note
	Manchettes, Comfort 1/2, Droite, profile, C-rail, Lo:300mm, La:100mm	301058	<input type="checkbox"/>	358	377,69	Sur devis (7)	
	Manchettes, Comfort 3/4, Droite, profile, foam, C-rail, Lo:375mm, La:100mm	301053	<input type="checkbox"/>	358	377,69	Sur devis (7)	
	Manchettes, Comfort 5/6, Droite, profile, C-rail, Lo:450mm, La:100mm	301055	<input type="checkbox"/>	358	377,69	Sur devis (7)	
	Manchettes, Comfort 1/2, Gauche, profile, C-rail, Lo:300mm, La:100mm	301057	<input type="checkbox"/>	358	377,69	Sur devis (7)	
	Manchettes, Comfort 3/4, Gauche, profile, C-rail, Lo:375mm, La:100mm	301051	<input type="checkbox"/>	358	377,69	Sur devis (7)	
	Manchettes, Comfort 5/6, Gauche, profile, C-rail, Lo:450mm, La:100mm	301056	<input type="checkbox"/>	358	377,69	Sur devis (7)	

(7) CODE LPPR : 4960062 - VPH, adjonction spécifique, supplément sur devis pour fauteuil roulant

## REPOSE JAMBES

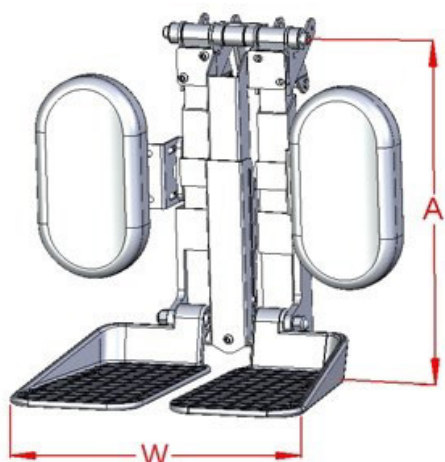

COMPENSATION	100MM	150MM	200MM
A- max in	230mm	280mm	300mm
A- max out	510mm	560mm	610mm
W	330mm	330mm	330mm
Info : la mesure est prise lorsque le repose-pieds est à 90°			

## REPOSE-PIEDS

Photo	Description	Article	Choix	HT	TTC	LPPR	Note
	Repose-pieds, compensation électrique, 100mm avec <b>roulettes sous palettes</b>	301557	<input type="checkbox"/>	1184,83	1250	1250 (3)	
	Repose-pieds, compensation électrique, 150mm avec <b>roulettes sous palettes</b>	301558	<input type="checkbox"/>	1184,83	1250	1250 (3)	
	Repose-pieds, compensation électrique, 200mm avec <b>roulettes sous palettes</b>	301559	<input type="checkbox"/>	1184,83	1250	1250 (3)	

## APPUI-MOLLET

Photo	Description	Article	Choix	HT	TTC	LPPR	Note
	Appui-mollet, large (La:14cm H:21cm)	HP20071060	<input type="checkbox"/>	-	-		
	Appui-mollet, small (La:12cm H:16cm)	HP20071061	<input type="checkbox"/>	-	-		
	Appui-mollet large (La:12cm H:22cm), mousse	10155	<input type="checkbox"/>	140	147,70	Sur devis (7)	
	Appui-mollet small (La:12cm H:16cm), mousse	10156	<input type="checkbox"/>	140	147,70	Sur devis (7)	

(3) CODE LPPR : 4937991 - VPH, adjonction, repose jambe électrique droit et gauche pour FRE

(7) CODE LPPR : 4960062 - VPH, adjonction spécifique, supplément sur devis pour fauteuil roulant

## PALETTES



POS/SIZE	LARGE	SMALL
B	220mm	160mm
C	140mm	130mm
G	330mm	310mm
H	220mm	160mm
I	270mm	260mm



Photo	Description	Article	Choix	HT	TTC	LPPR	Note
	Palette droite, large (Profondeur : 22cm)	301538	<input type="checkbox"/>	-	-		
	Palette gauche, large (Profondeur : 22cm)	301539	<input type="checkbox"/>	-	-		
	Palette droite, small (Profondeur : 16cm)	301699	<input type="checkbox"/>	-	-		
	Palette gauche, small (Profondeur : 16cm)	301701	<input type="checkbox"/>	-	-		
	Mono palette large, G: 330mm, H: 220mm, I: 270mm, Balder F/L	301671	<input type="checkbox"/>	810	854,55	Sur devis (7)	
	Mono palette small, G: 310mm, H: 160mm, I: 260mm, Balder J	301922	<input type="checkbox"/>	810	854,55	Sur devis (7)	

## ROUES







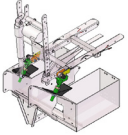

Photo	Description	Article	Choix	HT	TTC	LPPR	Note
	Roue, 3.00-8 bandage, gris	4626	<input type="checkbox"/>	-	-		
	Roue, 3.00-8 gonflable, gris	4627	<input type="checkbox"/>	-	-		
	Roue, 2,50-3, bandage, gris	000087	<input type="checkbox"/>	-	-		
	Roue, 2,50-3, gonflable, gris	000631	<input type="checkbox"/>	-	-		
	Roue, 3.00-8, bandage, noir	300266	<input type="checkbox"/>	-	-		
	Roue, 3.00-8, gonflable, noir	301252	<input type="checkbox"/>	-	-		
	Roue, 2,50-3, bandage, noir	300267	<input type="checkbox"/>	-	-		
	Roue, 2,50-3, gonflable, noir	301812	<input type="checkbox"/>	-	-		

(7) CODE LPPR : 4960062 - VPH, adjonction spécifique, supplément sur devis pour fauteuil roulant

## ARRIMAGE AUTOMATIQUE ET STABILISATEUR DE CONDUITE

Photo	Description	Article	Choix	HT	TTC	LPPR	Note
	Support DAHL avec sabot d'arrimage	HP20071412	<input type="checkbox"/>	1710	1804,05	Sur devis (7)	
	Support Q'straint avec sabot d'arrimage	QE-9153	<input type="checkbox"/>	1710	1804,05	Sur devis (7)	
	Stabilisateur d'assise permet de stabiliser l'assise en position liftée par réglage mécanique	300506	<input type="checkbox"/>	722	761,71	Sur devis (7)	





## AUTRES OPTIONS

Photo	Description	Article	Choix	HT	TTC	LPPR	Note
	Pochette sous accoudoir, 220mmx220mmx30mm	HP20071109	<input type="checkbox"/>	142	149,81	Non pris en charge (9)	
	Panier pour dossier	HP20071097	<input type="checkbox"/>	208	219,44	Sur devis (7)	
	Sac à dos	HP20071112	<input type="checkbox"/>	130	137,15	Sur devis (7)	
	Support de dossier pour sac	301470	<input type="checkbox"/>	216	227,88	Sur devis (7)	
	Support de dossier pour sac avec crochets	301634	<input type="checkbox"/>	216	227,88	Sur devis (7)	
	Crochets indépendants à monter	301344	<input type="checkbox"/>	160	168,8	Sur devis (7)	
	USB charger, 5,4A (1x2,4A + 1x3A)	301840	<input type="checkbox"/>	370	390,35	Non pris en charge (9)	
	Poignet de dossier	HP20071145	<input type="checkbox"/>	430	453,65	Sur devis (7)	

(7) CODE LPPR : 4960062 - VPH, adjonction spécifique, supplément sur devis pour fauteuil roulant

(9) HORS CODE LPPR - article non soumis au remboursement de la sécurité sociale. Peut être commandé séparément

## ADJONCTIONS SPÉCIFIQUES : FONCTION SPÉCIALE

Photo	Description	Article	Choix	HT	TTC	LPPR	Note
<b>ADJ SPE</b>	4 mémoires de position	301577	<input type="checkbox"/>	1345	1418,98	Sur devis (7)	
<b>ADJ SPE</b>	Translation d'assise 15 cm vers l'avant 	302135	<input type="checkbox"/>	2724	2873,82	Sur devis (7)	
<b>ADJ SPE</b>	Palette gauche relevable électriquement	301847	<input type="checkbox"/>	3130	3302,15	Sur devis (7)	
<b>ADJ SPE</b>	Palette droite relevable électriquement	301846	<input type="checkbox"/>	3130	3302,15	Sur devis (7)	
<b>ADJ SPE</b>	Mono palette relevable électriquement	301655	<input type="checkbox"/>	3544	3738,92	Sur devis (7)	
<b>ADJ SPE</b>	Fabrication spéciale pantographe escamotable électriquement	HP20083120	<input type="checkbox"/>	3518	3711,49	Sur devis (7)	<input type="checkbox"/> Gauche <input type="checkbox"/> Droite <input type="checkbox"/> Autre :
<b>ADJ SPE</b>	Fabrication spéciale accoudoir relevable électriquement	HP20083009	<input type="checkbox"/>	3355	3539,52	Sur devis (7)	<input type="checkbox"/> Gauche <input type="checkbox"/> Droite
<b>ADJ SPE</b>	Accoudoir hauteur électriquement ajustable	HP20083017	<input type="checkbox"/>	4718	4977,49	Sur devis (7)	
	Pantographe rabatable vers le bas	302063	<input type="checkbox"/>	700	738,5	Sur devis (7)	<input type="checkbox"/> Gauche <input type="checkbox"/> Droite
	Lumière LED avant arrière	301513	<input type="checkbox"/>	-	-		
	Lumière LED avant arrière et clignotants	301514	<input type="checkbox"/>	-	-		

(7) CODE LPPR : 4960062 - VPH, adjonction spécifique, supplément sur devis pour fauteuil roulant



## ADJONCTIONS SPÉCIFIQUES : COMMANDES ET JOYSTICKS

Photo	Description	Article	Choix	HT	TTC	LPPR	Note
	Joystick, REM216-A, lowforce	300973	<input type="checkbox"/>	1421,80	1500	1500 (8)	<input type="checkbox"/> Gauche
	Joystick, REM400-B, lowforce	300975	<input type="checkbox"/>	1421,80	1500	1500 (8)	<input type="checkbox"/> Droite
	Joystick, CR400-A	300405	<input type="checkbox"/>	1421,80	1500	1500 (8)	<input type="checkbox"/> Gauche
	Joystick, CR400LF-A, lowforce	300406	<input type="checkbox"/>	1421,80	1500	1500 (8)	<input type="checkbox"/> Droite
	Pantographe fixe, standard REM216/REM400	300906	<input type="checkbox"/>	166	175,13	Sur devis (7)	<input type="checkbox"/> Gauche <input type="checkbox"/> Droite
<b>ADJ SPE</b>	Fabrication spéciale pantographe escamotable	HP20083119	<input type="checkbox"/>	400	422	Sur devis (7)	<input type="checkbox"/> Gauche <input type="checkbox"/> Droite <input type="checkbox"/> Autre :
	Harnais pour commande au menton, Mo-Vis	301896	<input type="checkbox"/>	1421,80	1500	1500 (8)	
	Commande occiput, 3-switch-driving, LiNX	301147	<input type="checkbox"/>	2300	3426,50	Sur devis (7)	
	Commande au pied, Linx	301897	<input type="checkbox"/>	3544	3738,92	Sur devis (7)	<input type="checkbox"/> Gauche <input type="checkbox"/> Droite
<b>ADJ SPE</b>	Support tierce personne sur mesure	HP20083114	<input type="checkbox"/>	756	797,58	Sur devis (7)	
	Guidon tierce personne avec bouton d'arrêt d'urgence	HP20071066	<input type="checkbox"/>	3814	4023,77	Sur devis (7)	
	Guidon tierce personne, Scoot Control	301203	<input type="checkbox"/>	4260	4494,30	Sur devis (7)	

(7) **CODE LPPR : 4960062** - VPH, adjonction spécifique, supplément sur devis pour fauteuil roulant

(8) **CODE LPPR : 4965183** - VPH, adjonction, boîtier de commande personnalisé pour FRE, FREP et FREV

## ADJONCTIONS SPÉCIFIQUES : PLAQUE ASSISE ÉVOLUTIVE OU SUR MESURE

Photo	Description	Article	Choix	HT	TTC	LPPR	Note
	Comfort 1-3, ajustable, Plaque d'assise	HP20070218	<input type="checkbox"/>	600	633	Sur devis (7)	
	Comfort 4-6, ajustable, Plaque d'assise	HP20070219	<input type="checkbox"/>	648	683,64	Sur devis (7)	
	Plaque d'assise, ajustable, La:38-42, Pr:38-45, rebord:2,5cm	HP20071304	<input type="checkbox"/>	894	943,17	Sur devis (7)	
	Plaque d'assise, ajustable, La:42-45, Pr:45-52, rebord:2,5cm	HP20071305	<input type="checkbox"/>	914	964,27	Sur devis (7)	
	Plaque d'assise, ajustable, La:38-42, Pr:38-45, rebord:6cm	301925	<input type="checkbox"/>	900	949,5	Sur devis (7)	
	Plaque d'assise, ajustable, La:42-45, Pr:45-52, rebord:6cm	301795	<input type="checkbox"/>	900	949,5	Sur devis (7)	
<b>ADJ SPE</b>	Fabrication spéciale plaque d'assise	HP20083152	<input type="checkbox"/>	739	779,645	Sur devis (7)	

(7) CODE LPPR : 4960062 - VPH, adjonction spécifique, supplément sur devis pour fauteuil roulant

### ADJONCTIONS SPÉCIFIQUES : APPUI-TÊTE

Photo	Description	Article	Choix	HT	TTC	LPPR	Note
<b>ADJ SPE</b>	Fabrication spéciale Support appui-tête	HP20083126	<input type="checkbox"/>	652	687,86	Sur devis (7)	
	Poignée de verrouillage pour réglage rapide	300710	<input type="checkbox"/>	72	75,96	Sur devis (7)	
<b>ADJ SPE</b>	Fabrication spéciale Coussin tête	HP20083127	<input type="checkbox"/>	460	485,30	Sur devis (7)	

### ADJONCTIONS SPÉCIFIQUES : ACCOUDOIRS ET MANCHETTES

Photo	Description	Article	Choix	HT	TTC	LPPR	Note
<b>FAB SPE</b>	Fabrication spéciale cale coude	HP20083050	<input type="checkbox"/>	494	521,17	Sur devis (7)	
<b>FAB SPE</b>	Fabrication spéciale Manchettes	HP20083001	<input type="checkbox"/>	452	476,86	Sur devis (7)	

### ADJONCTIONS SPÉCIFIQUES : REPOSE JAMBES

Photo	Description	Article	Choix	HT	TTC	LPPR	Note
<b>FAB SPE</b>	Fabrication spéciale Mono palette	HP20083080	<input type="checkbox"/>	972	1025,46	Sur devis (7)	

### ADJONCTIONS SPÉCIFIQUES : DEMI TABLETTE

Photo	Description	Article	Choix	HT	TTC	LPPR	Note
	Demi tablette amovible, côté droit	HP20071081	<input type="checkbox"/>	600	633	Sur devis (7)	
	Demi tablette amovible, côté gauche	HP20071082	<input type="checkbox"/>	600	633	Sur devis (7)	
<b>FAB SPE</b>	Fabrication spéciale, table ou tablette	HP20083032	<input type="checkbox"/>	Sur devis		Sur devis (7)	Longueur :  Largeur :

(7) CODE LPPR : 4960062 - VPH, adjonction spécifique, supplément sur devis pour fauteuil roulant

**A.C.A FRANCE 2026**

Tous droits réservés

[info@aca-france.com](mailto:info@aca-france.com)

05 56 28 55 01